



Dell™ S320/S320wi プロジェクタ

取扱説明書

メモ、注意、警告

-  **メモ**：「メモ」は、プロジェクトの使用に際して役立つ重要な情報です。
-  **注意**：「注意」は、指示に従わない場合ハードウェアの損傷やデータ損失の可能性を示しています。
-  **警告**：「警告」は、物的損害、負傷、もしくは死の可能性を意味します。

本書の情報は予告なく変更されることがあります。

© 2012 Dell Inc. All rights reserved.

Dell Inc. 社の書面による許諾を受けることなく、どのような形態であっても、本書を複製することは固く禁じられています。

本書で使用されている商標：*Dell* および *DELL* ロゴは Dell Inc. の商標です。*DLP* および *DLP* ロゴは TEXAS INSTRUMENTS INCORPORATED の商標です。*Microsoft* および *Windows* は米国およびその他の国における Microsoft Corporation の商標または登録商標です。

本書で使用されているその他の商標および製品名はそれぞれの所有者に帰属しています。Dell Inc. は他社の所有する商標や製品名の所有権をすべて放棄します。

モデル **S320/S320wi**

2012 年 9 月

Rev. A00

目次

1	プロジェクタについて	7
	プロジェクタについて	10
	対話型ペンについて	11
2	プロジェクタの接続	13
	オプションのワイヤレスモジュールキットの取り付け	14
	オプションの対話型モジュールキットの取り付け	15
	オプションの RJ45 キットを取り付ける	16
	コンピュータへの接続	17
	VGA ケーブルを使ったコンピュータの接続	17
	VGA ケーブルを使用してループする—接続をモニターしてください	18
	RS232 ケーブルを使ったコンピュータの接続	19
	USB ケーブルでコンピュータに接続する	20
	ワイヤレスドングル（オプション）を使ったコンピュータの接続	21
	DVD プレーヤーの接続	22
	S ビデオケーブルを使った DVD プレーヤーの接続	22
	コンジットビデオケーブルを使った DVD プレーヤーの接続	23
	コンポーネントビデオケーブルを使った DVD プレーヤーの接続	24
	HDMI ケーブルを使った DVD プレーヤーの接続	25
	LAN（構内通信網）への接続	26
	画像を投射し、RJ45 ケーブルを通してネットワークに接続されたプロジェクタを制御します	26
	商用 RS232 コントロールボックスの接続	27

対話型ペンと接続する	28
3 プロジェクタの使用方法	30
プロジェクタの電源を入れる	30
プロジェクタの電源を切る	30
投影画像の調整	31
プロジェクトの高さを上げる	31
プロジェクトの高さを下げる	31
プロジェクトのフォーカス調整	32
投影画像サイズの調整	33
コントロールパネルの使用方法	35
リモコンの使用方法	37
対話型ペンを使用する	40
OSD 警告メッセージ- バッテリー残量残り僅か	41
ボタンの組み合わせ	41
リストストラップを使用する	42
リモートコントロールバッテリーの取り付け	43
対話型ペンのバッテリーの充電	44
ドッキングチャージャーの概要	
(オプション)	45
ドッキングチャージャーによる対話型ペンバッテリーの充電	
47	
リモコンの動作範囲	49
対話型ペンの操作範囲	50
オンスクリーンディスプレイの使用方法	51
入力選択	51
自動調整	52
輝度 / 明度差	53
ビデオモード	53

ボリューム	54
オーディオ入力	54
アドバンス	55
言語	74
ヘルプ	74
ワイヤレスネットワーキングのインストール	75
プロジェクトのワイヤレスを有効にする	76
コンピュータにワイヤレスアプリケーションソフト ウェアをインストールする	77
ワイヤレスアプリケーションソフトウェアを起動する 81	
Presentation to Go (PtG) のインストール	84
PtG ビューア	85
写真ビューア	85
PtG/ 写真機能の概要	86
PtG 概要	86
写真概要	87
ボタンの概要	87
コンピュータに PtG コンバータアプリケーションソフト ウェアをインストールする	88
PtG の利用	88
オーディオ投射のインストール	90
プロジェクトのワイヤレスまたは LAN を有効にする 92	
コンピュータにワイヤレスアプリケーションソフト ウェアをインストールする	93
ワイヤレスアプリケーションソフトウェアを起動する 94	
ログイン	95
Web 管理からプロジェクトの管理 (ワイヤレスネット ワーク用)	96
ネットワーク設定の設定	96
Web 管理にアクセスする	96

Web 管理からのプロジェクタの管理 (S320 の場合、ネットワーク RJ45 キットはオプションです)	111
ネットワーク設定の設定	111
Web 管理にアクセスする	111
プロジェクタの管理	112
Application Token ウィザード	126
4 プロジェクタのトラブルシューティング	127
対話型ペンのトラブルシューティング	131
ガイド信号	133
対話型ペン LED 誘導信号	134
ランプの交換	135
5 仕様	137
6 Dell へのお問い合わせ	144
eInstruction へのお問い合わせ	145
Crestron 社との連絡方法	146
7 付録：用語集	147

プロジェクタについて

このプロジェクタには次のものが付属しています。すべての付属品が揃っていることをご確認ください。万一、不足の品がありましたら、デルまでご連絡ください。

S320 標準パッケージの内容

電源ケーブル

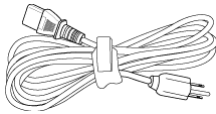

1.8 m VGA ケーブル (VGA - VGA)

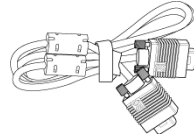

単 4 電池 (2)



リモコン

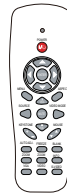

CD ユーザーガイドおよび
ドキュメント

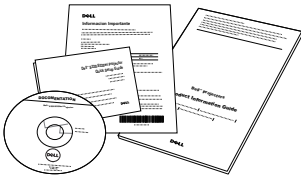

Dell 対話型無線 dongle
(オプション)

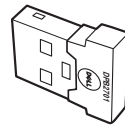

S320wi 標準パッケージの内容

電源ケーブル

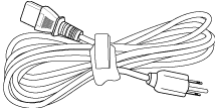

単4電池 (2)



CD ユーザーガイドおよび
ドキュメント

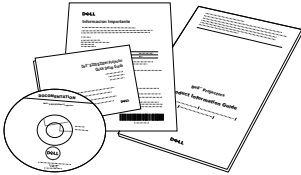

リストストラップ



Interwrite Workspace CD



1.8 m VGA ケーブル (VGA - VGA)

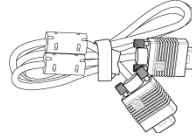

リモコン



対話型ペン

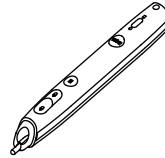

Nib (予備のペン先 10 式)



2 m ミニ USB ケーブル (USB-A -
ミニ USB-B)

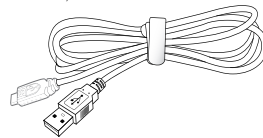

S320wi 標準パッケージの内容

5 m ミニ USB ケーブル (USB-A -
ミニ USB-B)

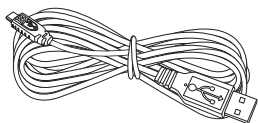

USB ケーブル (USB-A - USB-B)

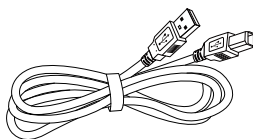

Dell 対話型無線 dongle
(オプション)

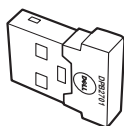

プロジェクタについて

上方図

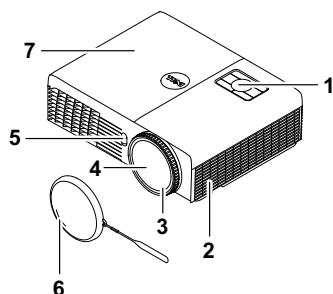

底面図

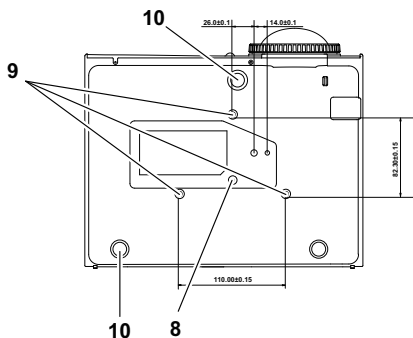

1	コントロールパネル
2	5W スピーカー
3	フォーカスリング
4	レンズ
5	IR レシーバ
6	レンズキャップ
7	ランプカバー
8	取付ホール (壁掛け用) ねじ穴 M3 x 6.5 mm 深度。推奨トルク <8 kgf-cm
9	取付ホール (三脚用) : インサートナット 1/4"×20 UNC
10	傾斜調整ホイール

対話型ペンについて

上方図

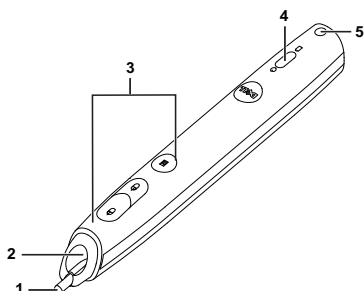

底面図

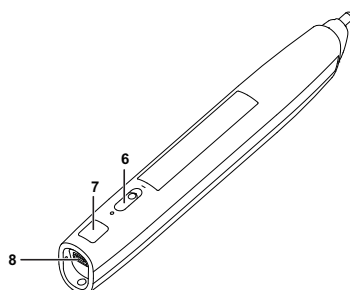

1	交換用ニブ
2	レンズ
3	コントロールボタン
4	LED インジケータ
5	リストストラップホルダ
6	電源スイッチ
7	ファームウェアアップグレードコネクタ
8	ミニ USB 充電コネクタ

 **メモ：**オプション（別途購入可能です）、または、S320wi のみ付属します。

注意：安全上のご注意

- 1 プロジェクタ機器は熱を発するものの近くでは使用しないでください。
- 2 プロジェクタはほこりの多い場所では使用しないでください。ほこりが原因でシステムが故障し、プロジェクタが自動的にシャットダウンすることがあります。
- 3 プロジェクタはよく換気された場所に設置してください。
- 4 プロジェクタにある通気口や開口部を塞がないでください。
- 5 プロジェクタは 5°C ~ 35°C の周囲温度で操作します。
- 6 プロジェクタの電源をオンにした後、またはオフにした直後は、換気口がきわめて高温になっているため、触れないようにしてください。
- 7 プロジェクタがオンになっている間レンズをのぞき込まないでください。目を損傷する原因となります。

- 8 プロジェクタがオンになっている間、プロジェクタの前に物体を置かないでください。熱で物体が溶けたり燃える原因となります。
- 9 心臓ペースメーカーの傍で、ワイヤレスプロジェクタを使用しないでください。
- 10 医療機器の傍で、ワイヤレスプロジェクタを使用しないでください。
- 11 電子レンジの傍で、ワイヤレスプロジェクタを使用しないでください。

 **メモ：**

- お客様自身でこのプロジェクタの壁掛けを試みないでください。取り付けは、専門の取り付け業者に依頼してください。
- 推奨されるプロジェクタ壁掛け (P/N:4TVT8/V3RTH)。詳細については、Dell サポート Web サイト (support.dell.com) を参照してください。
- 詳細については、プロジェクタに付属する **安全情報**を参照してください。
- S320/S320wi プロジェクタは室内専用です。

プロジェクトの接続

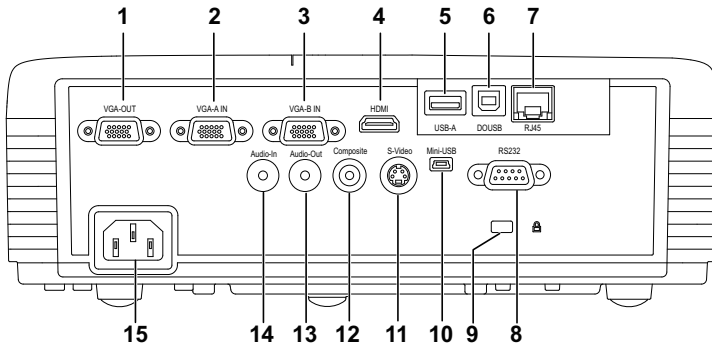

1	VGA 出力（モニターループスルー）コネクタ	9	セキュリティケーブルスロット
2	VGA-A 入力（D サブ）コネクタ	10	ミニ USB (Mini Type B) コネクタ（リモートマウス、対話型機能、およびファームウェアアップグレード用）
3	VGA-B 入力（D サブ）コネクタ	11	S ビデオコネクタ
4	HDMI コネクタ	12	コンポジットビデオコネクタ
5	USB ビューア用 UDB タイプ A コネクタ（S320wi に埋め込み）	13	オーディオ出力コネクタ
6	USB ディスプレイ用 UDB タイプ B コネクタ（S320wi に埋め込み）	14	オーディオ入力コネクタ
7	RJ45 コネクタ（S320wi に埋め込み）	15	電源コードコネクタ
8	RS232 コネクタ		

△ **注意：**この章で説明する交換処理の前に、11 ページにある「安全上のご注意」をお読みください。

オプションのワイヤレスモジュールキットの取り付け

ワイヤレスネットワークオプションを使用する場合、プロジェクトにワイヤレスモジュールキットを取り付ける必要があります。75ページの「ワイヤレスネットワークのインストール」を参照してください。ワイヤレスモジュールキットはS320 プロジェクタに付属していません。Dell Web サイト www.dell.com でご購入いただけます。

 **メモ**：S320wi に埋め込まれたワイヤレスモジュールキット。

取り付けステップは以下のようになっています：

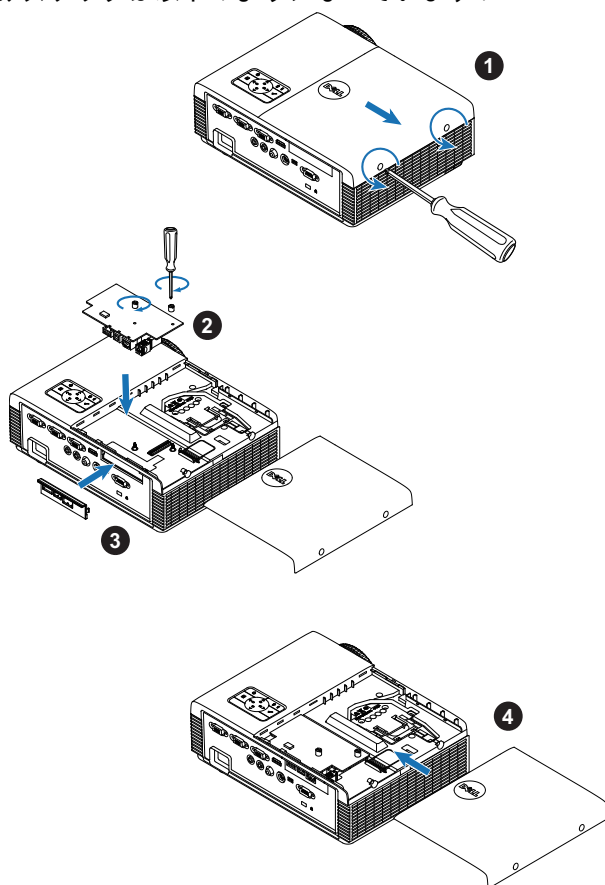

オプションの対話型モジュールキットの取り付け

対話型機能を使用する場合、プロジェクタに対話型モジュールキットを取り付ける必要があります。対話型モジュールキットは S320 プロジェクタに付属していません。Dell Web サイト www.dell.com でご購入いただけます。

 **メモ** : S320wi に埋め込まれた対話型モジュールキット。

取り付けステップは以下のようになっています :

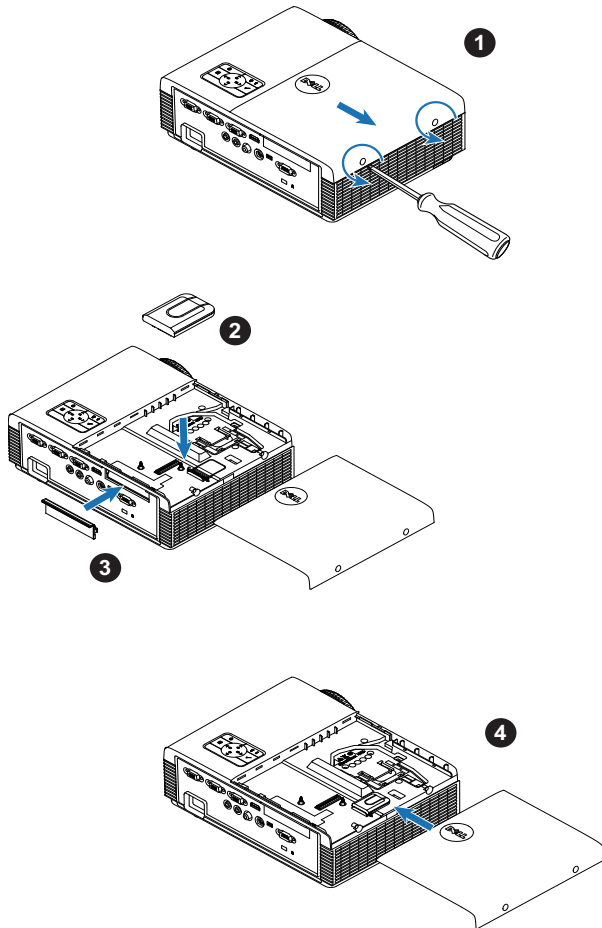

オプションの RJ45 キットを取り付ける

ネットワークオプションを使用する場合、プロジェクタに RJ45 キットを取り付ける必要があります。RJ45 キットはお使いの S320 プロジェクタに付属していません。Dell Web サイト www.dell.com でご購入いただけます。

 **メモ** : RJ45 は、S320wi に埋め込まれています。

取り付けステップは以下のようになっています :

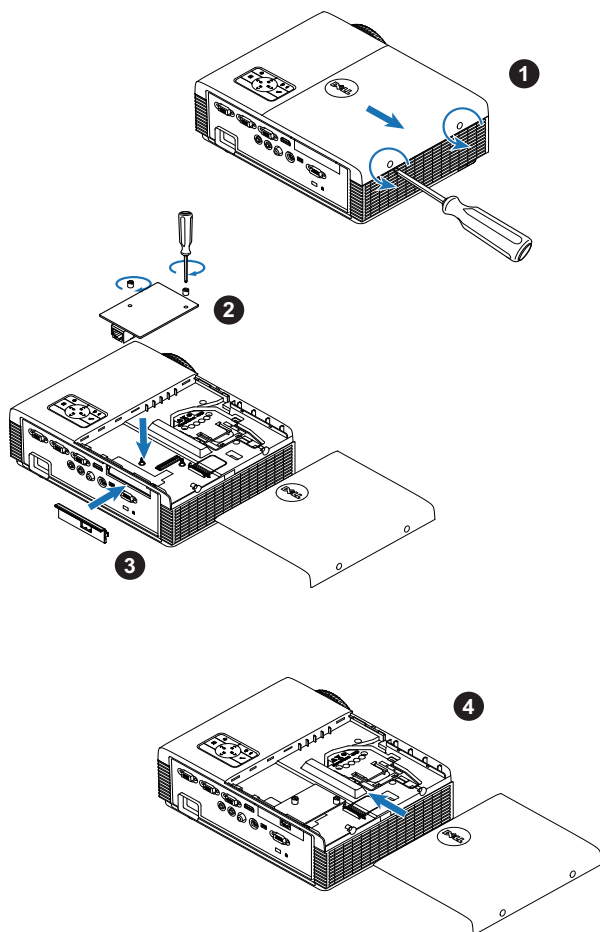

コンピュータへの接続

VGA ケーブルを使ったコンピュータの接続

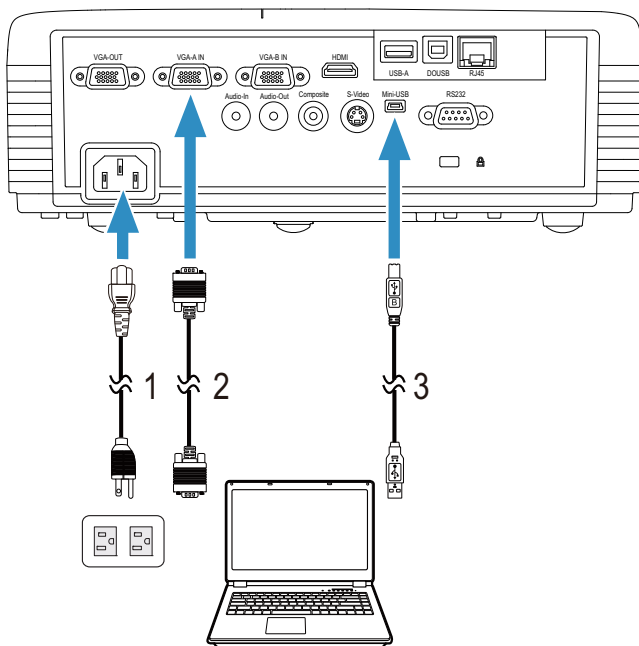

1	電源コード
2	VGA - VGA ケーブル
3	USB-A - ミニ USB-B ケーブル

 **メモ**：リモコンで「次のページ」機能と「前のページ」機能を使用する場合は、ミニ USB ケーブルを接続する必要があります。

VGA ケーブルを使用してループする一接続をモニタしてください

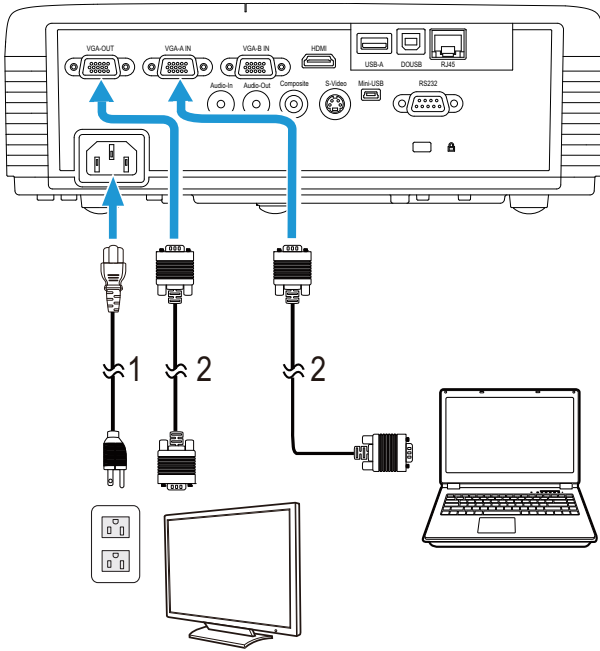

1	電源コード
2	VGA - VGA ケーブル



メモ：プロジェクタには VGA ケーブル 1 本のみが付属しています。
追加の VGA ケーブルは、Dell Web サイト (www.dell.com) でご購入いただけます。

RS232 ケーブルを使ったコンピュータの接続

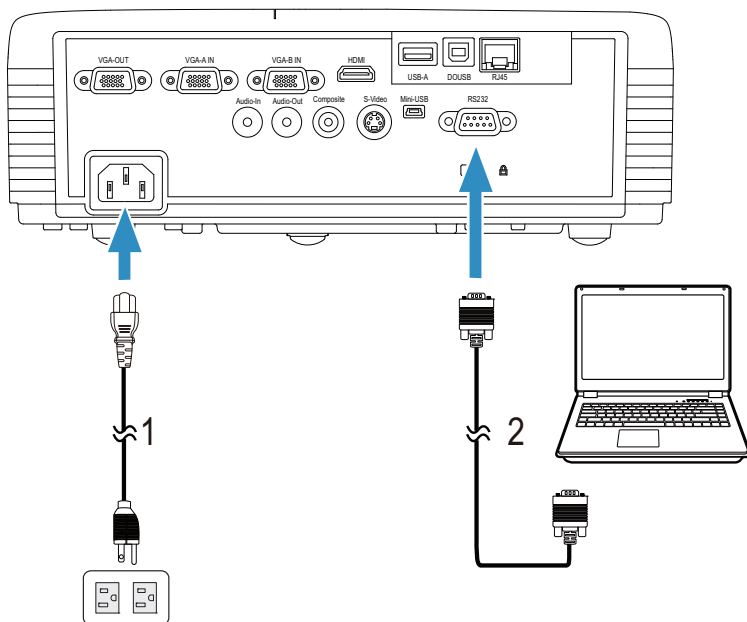

1	電源コード
2	RS232 (9ピン D-sub メス対オスピン 2-3 切り替え) ケーブル

メモ : RS232 (9ピン D-sub メス対オスピン 2-3 切り替え) ケーブルはプロジェクタに付属していません。ケーブルとRS232 リモコンソフトウェアについては専門のインストール業者までお問い合わせください。

USB ケーブルでコンピュータに接続する

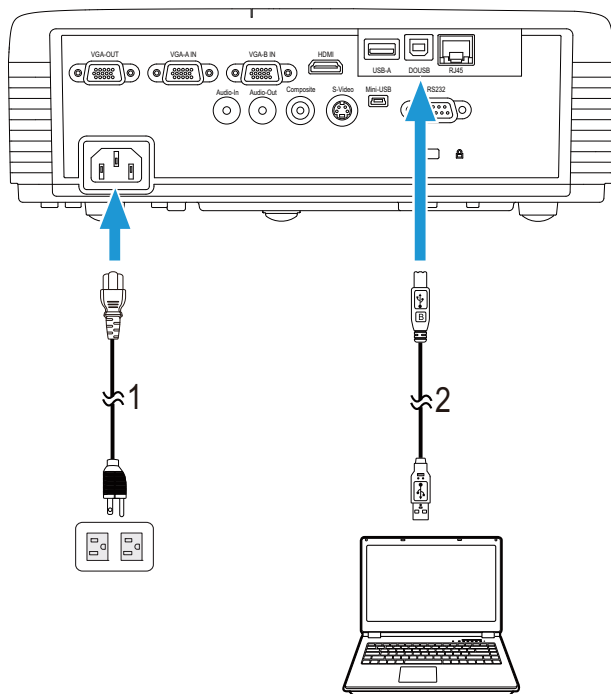





1	電源コード
2	USB-A - USB-B ケーブル

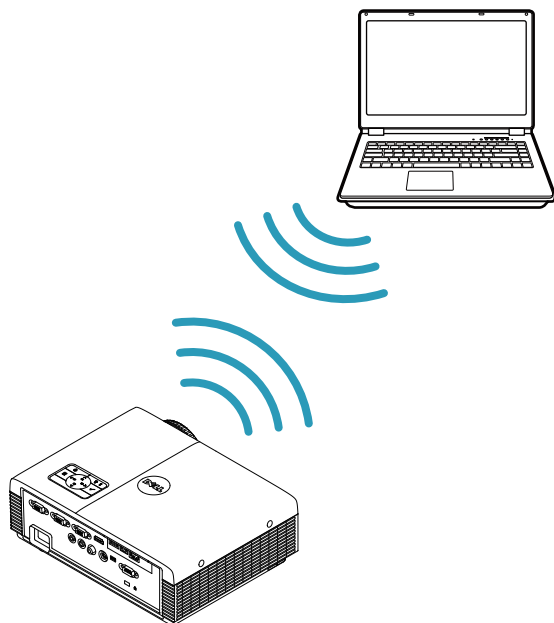

メモ：プラグアンドプレイプロジェクトには USB ケーブル 1 本のみが付属しています。追加の USB ケーブルは、Dell Web サイト (www.dell.com) でご購入いただけます。

ワイヤレス dongle（オプション）を使ったコンピュータの接続



-  **メモ**：USB 無線 Dongle は、Dell S320wi に埋め込まれています。
-  **メモ**：無線機能は、Dell S320 のオプション機能です。無線機能を含める場合は、お使いの Dell S320 に無線モジュールおよび USB 無線 Dongle をインストールしてください。13 ページのステップ毎のインストールガイドを参照してください。無線モジュールおよび USB 無線モジュールは、利用可能であり、www.dell.com 上で別途購入できます。
-  **メモ**：別のワイヤレス接続を検出するには、お使いのコンピュータにワイヤレスコネクタを装備し適切に設定する必要があります。ワイヤレス接続の設定方法については、コンピュータのマニュアルを参照してください。
-  **メモ**：ワイヤレスネットワークを使用する場合、プロジェクタに無線 Dongle を取り付ける必要があります。75 ページの「ワイヤレスネットワークのインストール」を参照してください。

DVD プレーヤーの接続

S ビデオケーブルを使った DVD プレーヤーの接続

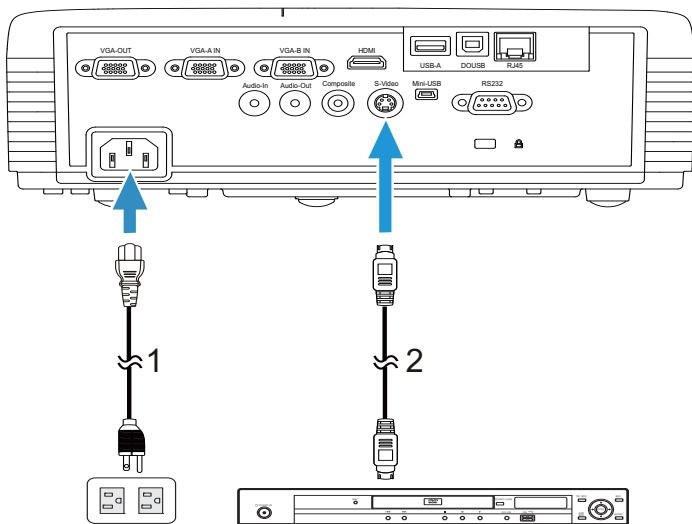

1	電源コード
2	S ビデオケーブル



メモ : S ビデオケーブルは付属していません。Dell Web サイト (www.dell.com) で S ビデオ延長 (15 m/30 m) ケーブルをお買い求めいただけます。

コンポジットビデオケーブルを使った DVD プレーヤーの接続

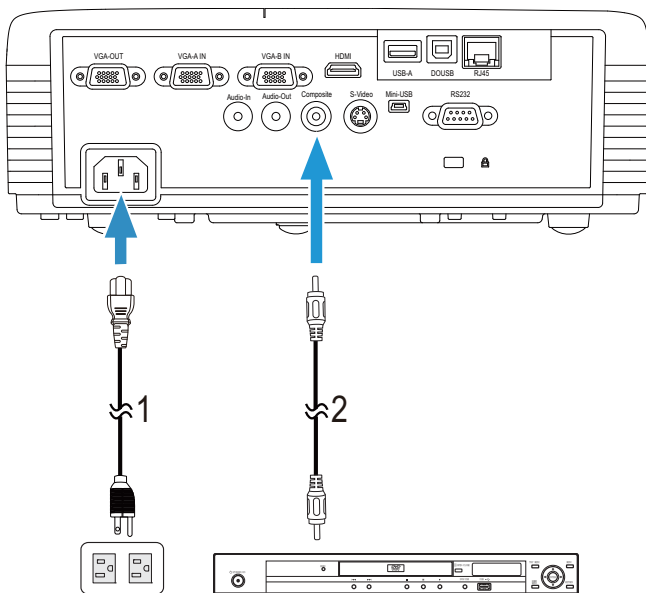

1	電源コード
2	コンポジットビデオケーブル



メモ：コンポジットビデオケーブルは付属していません。Dell Web サイト (www.dell.com) でコンポジットビデオ延長 (15 m/30 m) ケーブルをお買い求めいただけます。

コンポーネントビデオケーブルを使った DVD プレーヤーの接続

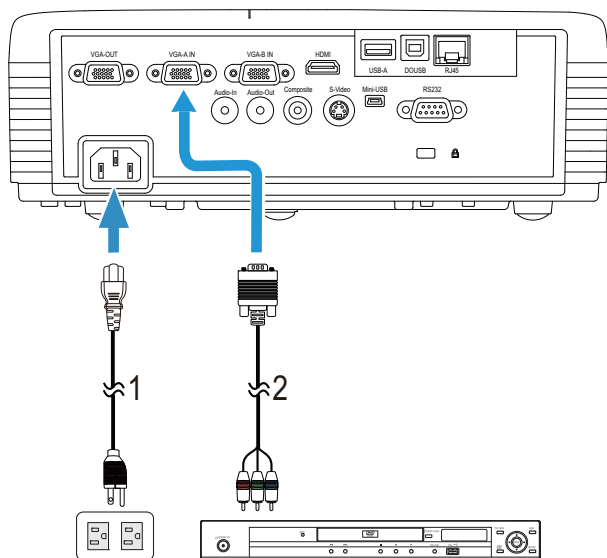

1	電源コード
2	VGA - コンポーネントビデオケーブル

メモ : VGA - コンポーネントビデオケーブルは付属していません。
Dell Web サイト (www.dell.com) で VGA - コンポーネントビデオ延長
(15 m/30 m) ケーブルをお買い求めいただけます。

HDMI ケーブルを使った DVD プレーヤーの接続

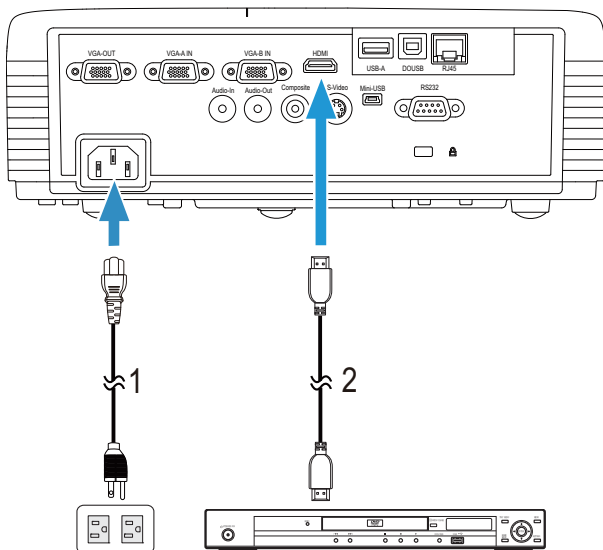

1	電源コード
2	HDMI ケーブル



メモ : HDMI ケーブルは付属していません。Dell サイト www.dell.com で HDMI ケーブルをご購入いただけます。

LAN（構内通信網）への接続

画像を投射し、RJ45 ケーブルを通してネットワークに接続されたプロジェクタを制御します

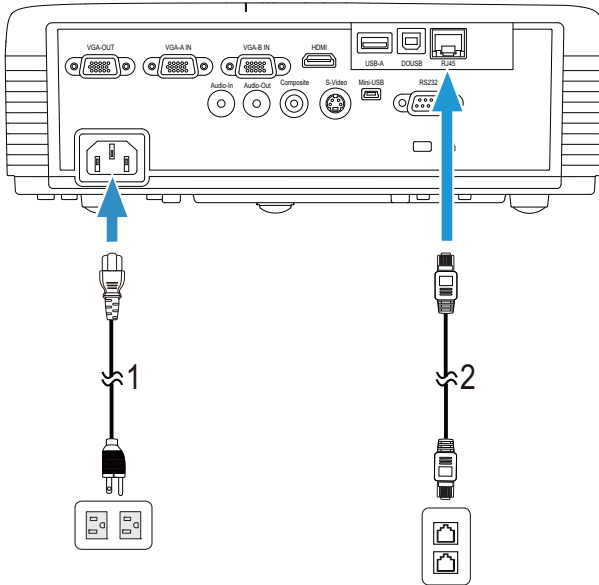

LAN（構内通信網）

1	電源コード
2	RJ45 ケーブル

- メモ**：RJ45 ケーブルは付属していません。Dell サイト www.dell.com で RJ45 ケーブルをご購入いただけます。
- メモ**：LAN モジュールキットは S320 プロジェクタに付属していません。ネットワークオプションを使用する場合、16 ページの「オプションの RJ45 キットを取り付ける」を参照してください。Dell Web サイト www.dell.com でご購入いただけます。

商用 RS232 コントロールボックスの接続

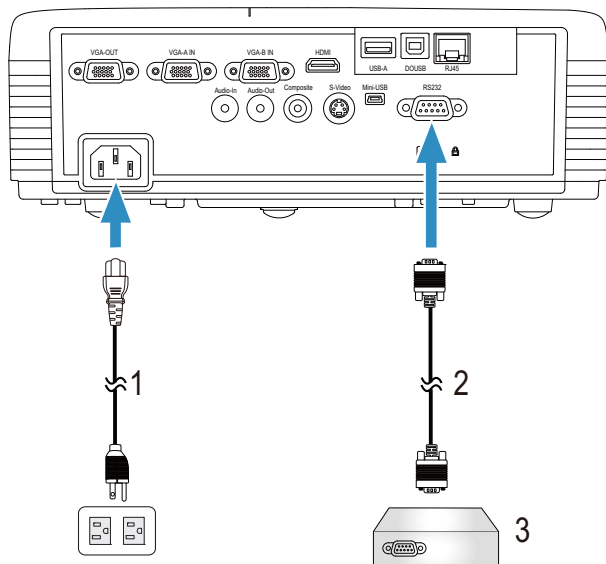

1	電源コード
2	RS232 (9 ピン D-sub メス対オスピン 2-3 切り替え) ケーブル
3	商用 RS232 コントロールボックス



メモ : RS232 (9 ピン D-sub メス対オスピン 2-3 切り替え) ケーブルはプロジェクトに付属していません。ケーブルの入手については、専門技術者にお問い合わせください。

対話型ペンと接続する

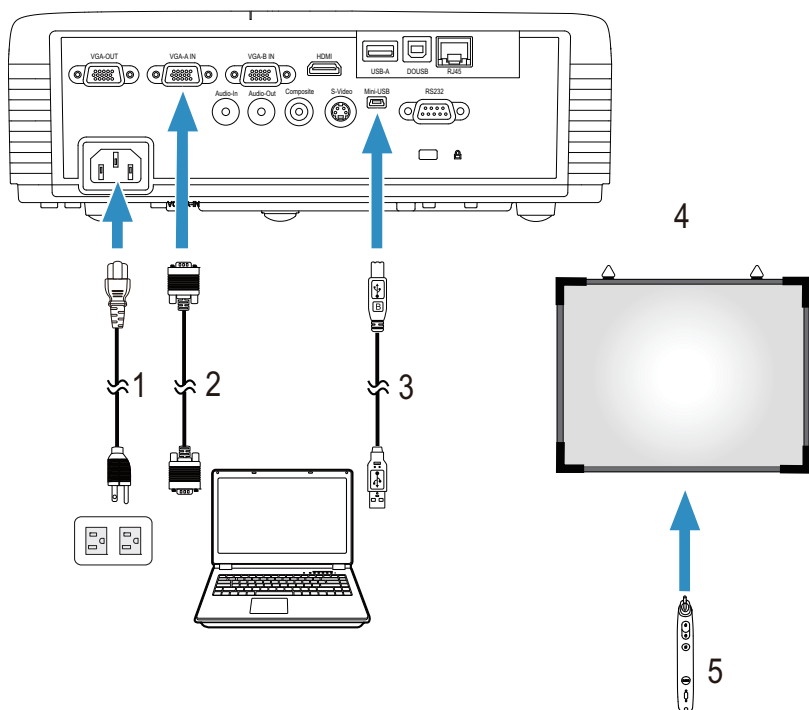

1	電源コード
2	VGA - VGA ケーブル
3	USB-A - ミニ USB-B ケーブル
4	投影画面
5	対話型ペン

 **メモ**：対話型モジュールキットは S320 プロジェクタに付属していません。対話型機能を使用する場合、15 ページの「オプションの対話型モジュールキットの取り付け」を参照してください。Dell Web サイト www.dell.com でご購入いただけます。

 **メモ**：

- 1 双方向性は次の入力モードでのみサポートされます：PC から VGA と HDMI、ワイヤレスディスプレイ、USB ディスプレイ、LAN ディスプレイ
- 2 対話型ペンを有効にするには、コンピュータとプロジェクタの間に 2 番目の接続が必要となります。コンピュータとプロジェクタ接続の間で、次の 4 つのオプションを利用できます：
 - a ミニ USB ケーブルまたは Dell 対話型無線ドングル（オプション）を使用します

Dell 対話型無線ドングルは、S320 または S320wi プロジェクタに付属していません。Dell 対話型無線ドングルをコンピュータおよびプロジェクタに接続して使用する場合、Dell ウェブサイト (www.dell.com) で購入できます。

- b LAN ケーブルの使用 (Dell ワイヤレスアプリケーションソフトウェアのインストールに必要)
- c WLAN の使用 (Dell ワイヤレスアプリケーションソフトウェアのインストールに必要)

LAN または WLAN 接続を使用している場合、まずワイヤレス /LAN がオンになっていることを確認してください。

- 3 デスクトップ PC/ ノート PC およびプロジェクタの距離が 5 メートル以上ある場合、インストールに USB ハブをお使いになるように勧めます。

プロジェクタの使用方法

プロジェクタの電源を入れる

 **メモ**：プロジェクタの電源をオンにしてから、ソース（コンピュータ、DVD プレーヤーなど）の電源をオンにしてください。電源ボタンを押すまで、ボタンは青色で点滅します。

- 1 レンズキャップを外します。
- 2 電源コードと適切な信号ケーブルをプロジェクタに接続します。プロジェクタの接続については、13 ページの「プロジェクタの接続」を参照してください。
- 3 電源ボタンを押します（電源ボタンの場所については、35 ページの「コントロールパネルの使用方法」を参照してください）。
- 4 ソース（コンピュータ、DVD プレーヤーなど）の電源を入れます。
- 5 適切なケーブルを使用して、プロジェクタにソースを接続します。プロジェクタにソースを接続する方法については、13 ページの「プロジェクタの接続」を参照してください。
- 6 デフォルトで、入力ソースは VGA-A に設定されています。必要に応じて、プロジェクタの入力ソースを変更してください。
- 7 プロジェクタに複数のソースが接続されている場合は、リモコンまたはコントロールパネルのソースボタンを押して、希望するソースを選択します。ソースボタンを確認するには、35 ページの「コントロールパネルの使用方法」と 37 ページの「リモコンの使用方法」を参照してください。

プロジェクタの電源を切る

 **注意**：プロジェクタの接続を外す前に、次に説明する手順に従って正しくシャットダウンします。

- 1 電源ボタンを押します。プロジェクタを適切にオフにするには、スクリーンに表示される指示に従ってください。

 **メモ**：「電源ボタンを押してプロジェクタの電源をオフにします」メッセージが画面に表示されます。メッセージが 5 秒後に消えるのを待つか、メニューボタンを押してメッセージを消去します。

- 2 電源ボタンを再び押します。冷却ファンが 120 秒間作動します。

3 時間を掛けずにプロジェクタの電源を切るには、プロジェクタの冷却ファンが作動中に電源ボタンを1秒間押し続けます。

 **メモ**：プロジェクタの電源をもう一度入れる場合は、内部温度が安定するまで60秒待ちます。

4 コンセントとプロジェクタから電源ケーブルの接続を外します。

投影画像の調整

プロジェクタの高さを上げる

1 プロジェクタを任意の高さまで上げ、前面傾斜調整ホイールを使ってディスプレイの角度を微調整します。

2 2つの傾斜調整ホイールを使ってディスプレイの角度を微調整します。

プロジェクタの高さを下げる

1 プロジェクタを下げ、前面傾斜調整ホイールを使ってディスプレイの角度を微調整します。

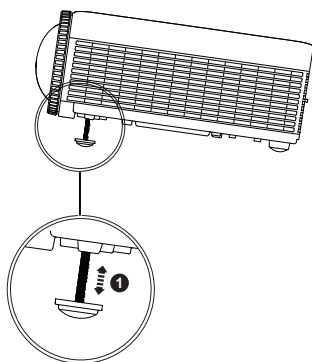
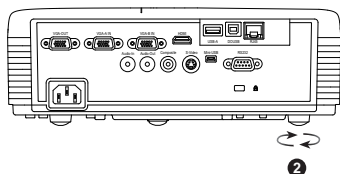
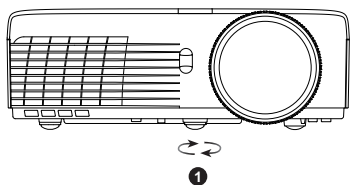

1	前面傾斜調整ホイール (傾斜角度：0～4度)
2	背面傾斜調整ホイール1式

プロジェクタのフォーカス調整

△ 注意：プロジェクタを移動したり、キャリーケースに収納する場合には、前面傾斜調整ホイールが完全に引っ込んでいることを確認して、プロジェクタが破損しないようにします。

✎ メモ：キャリーケースはプロジェクタに付属していません。キャリーケース (P/N : 8R3VM) を Dell ウェブサイト (www.dell.com) で購入できます。

1 画像が鮮明になるまでフォーカスタブを回します。プロジェクタで焦点が合う距離は 0.4 m ~ 3.82 m です。

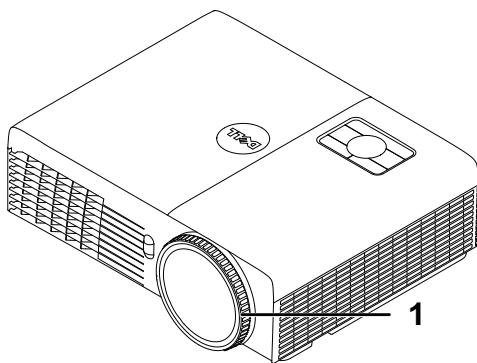

1	フォーカスリング
---	----------

投影画像サイズの調整

S320/S320wi

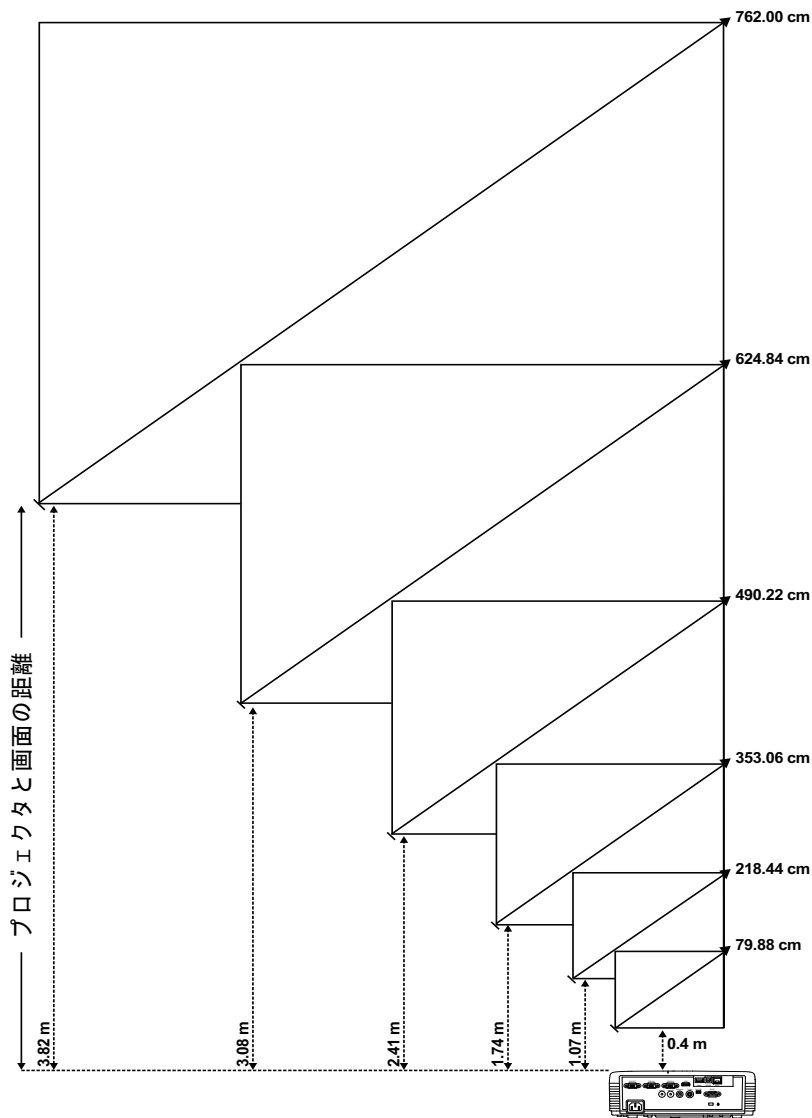

S320/S320wi

望ましい距離 (m) <A>	画面サイズ		上方
	(ミニズーム)		
	対角 (インチ) 	幅 (cm) x 高さ (cm)	台から画像の上部まで (cm) <C>
0.4	31.45	65 x 49	56
1.07	86	174 x 130	150
1.74	139	283 x 212	244
2.41	193	392 x 294	338
3.08	246	501 x 376	432
3.82	300	610 x 457	526

* この表はユーザーの参照用です。
* オフセット比 : 115±5%

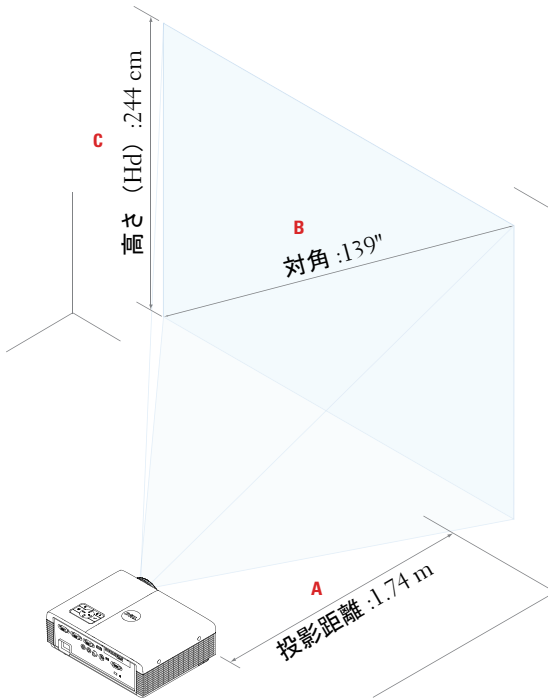



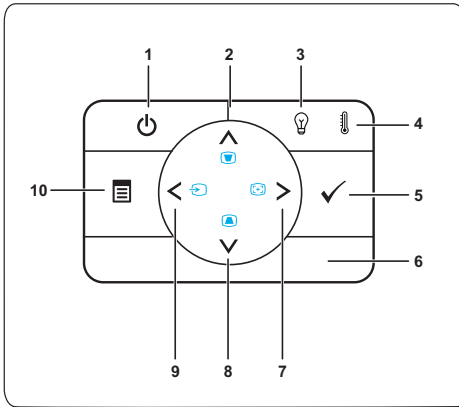



コントロールパネルの使用法



- | | |
|--|---|
| 1 電源 | プロジェクタの電源のオン/オフを切り替えます。詳しくは、30ページの「プロジェクタの電源を入れる」および30ページの「プロジェクタの電源を切る」を参照してください。 |
| 2 上  / キーストーン調整 | このボタンを押して、オンスクリーンディスプレイ (OSD) メニュー項目をナビゲートします。

ボタンを押して、プロジェクタの傾きによって起こるゆがみを調整します (+37/-40度)。 |
| 3 ランプ警告ライト | ランプの黄色のインジケータが点灯または点滅している場合、次の問題のどれかが原因と思われるです： <ul style="list-style-type: none">• ランプがその耐用年数の終わりに達した• ランプモジュールを適切に取り付けていない• ランプドライバが故障している• カラーホイールが故障している 詳しくは、127ページの「プロジェクタのトラブルシューティング」および133ページの「ガイド信号」を参照してください。 |

4	温度警告ライト	<p>温度の黄色のインジケータが点灯または点滅している場合、次の問題のどれかが原因とされます。</p> <ul style="list-style-type: none"> • プロジェクタの内部温度が高すぎる • カラーホイールが故障している <p>詳しくは、127 ページの「プロジェクタのトラブルシューティング」および 133 ページの「ガイド信号」を参照してください。</p>
5	入力 	このボタンを押して選択項目を確定します。
6	IR レシーバ	リモコンを IR レシーバに向けてボタンを押します。
7	右  / 自動調整	<p>このボタンを押して、オンスクリーンディスプレイ (OSD) メニュー項目をナビゲートします。</p> <p>このボタンを押して、プロジェクタと入力ソースを同期化します。</p> <p> メモ：自動調整は、オンスクリーンディスプレイ (OSD) が表示されている場合は操作できません。</p>
8	下  / キーストーン調整	<p>このボタンを押して、オンスクリーンディスプレイ (OSD) メニュー項目をナビゲートします。</p> <p>ボタンを押して、プロジェクタの傾きによって起こるゆがみを調整します (+37/-40 度)。</p>
9	左  / ソース	<p>このボタンを押して、オンスクリーンディスプレイ (OSD) メニュー項目をナビゲートします。</p> <p>複数ソースがプロジェクタに接続されている場合には、このボタンを押して、アナログ RGB、コンポジット、コンポーネント (YPbPr、VGA 経由)、HDMI、S ビデオソースを切り替えます。</p>
10	メニュー 	このボタンを押して OSD を起動します。方向キーとメニューボタンで OSD をナビゲートします。

リモコンの使用方法

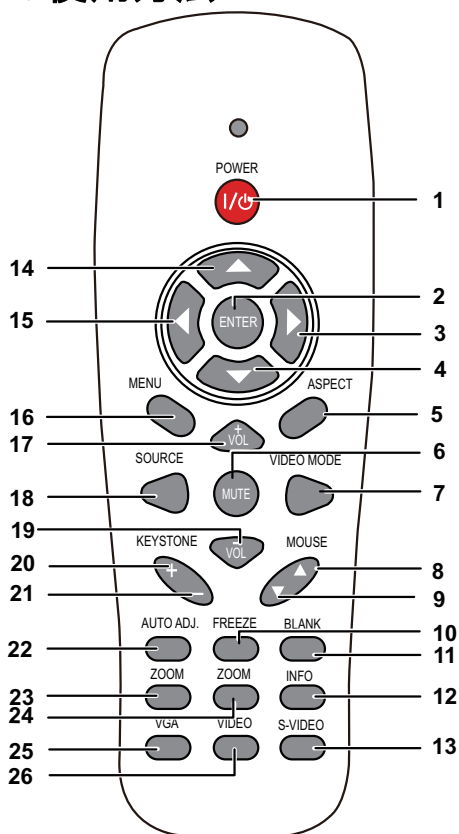

1 Power 







プロジェクタの電源のオン/オフを切り替えます。詳しくは、30ページの「プロジェクタの電源を入れる」および30ページの「プロジェクタの電源を切る」を参照してください。





2 Enter 

このボタンを押して選択を確定します。

3 右 

このボタンを押して、オンスクリーンディスプレイ (OSD) メニュー項目をナビゲートします。

4	下 	このボタンを押して、オンスクリーンディスプレイ (OSD) メニュー項目をナビゲートします。
5	縦横比	このボタンを押して、表示された画像の縦横比を変更します。
6	Mute 	このボタンを押して、プロジェクタのスピーカーを消音にしたり消音を解除します。
7	ビデオモード	プロジェクタには、データ (プレゼンテーションスライド) やビデオ (映画、ゲームなど) の表示に最適なプリセット設定があります。 ビデオモードボタンを押して、プレゼンテーションモード、明るさモード、映画モード、sRGB、またはカスタムモードの間を切り替えます。 ビデオモードボタンを1回押すと、現在の表示モードが表示されます。もう一度ビデオモードボタンを押すと、モードが切り替わります。
8	マウス上 	このボタンを押して前のページへ移動します。  メモ : ページ上機能を使用する場合、ミニ USB ケーブルを接続する必要があります。
9	マウス下 	このボタンを押して次のページへ移動します。  メモ : ページ下機能を使用する場合、ミニ USB ケーブルを接続する必要があります。
10	Freeze	このボタンを押してスクリーンの画像を一時停止します。「Freeze」をもう一度押すと再生に戻ります。
11	何もうつっていない画面	このボタンを押して、画像を表示したり非表示にします。
12	情報	このボタンを押して、プロジェクタのネーティブ解像度情報を表示します。
13	S ビデオ	このボタンを押して S ビデオソースを選択します。

14	上 	このボタンを押して、オンスクリーンディスプレイ (OSD) メニュー項目をナビゲートします。
15	左 	このボタンを押して、オンスクリーンディスプレイ (OSD) メニュー項目をナビゲートします。
16	Menu	このボタンを押して OSD を起動します。
17	ボリューム上 	このボタンを押して音量を上げます。
18	ソース	このボタンを押して、アナログ RGB、コンポジット、コンポーネント (YPbPr、VGA 経由)、HDMI、S-ビデオソースを切り替えます。
19	ボリューム下 	このボタンを押して音量を下げます。
20	キーストーン調整 +	ボタンを押して、プロジェクタの傾きによって起こるゆがみを調整します (+37/-40 度)。
21	キーストーン調整 -	ボタンを押して、プロジェクタの傾きによって起こるゆがみを調整します (+37/-40 度)。
22	自動調整	このボタンを押して、プロジェクタと入力ソースを同期化します。OSD が表示されている場合は、自動調整は動作しません。
23	ズーム +	このボタンを押して画像を上げます。
24	ズーム -	このボタンを押して画像を下げます。
25	VGA	このボタンを押して VGA ソースを選択します。
26	ビデオ	このボタンを押してコンポジットビデオソースを選択します。

対話型ペンを使用する

上方図

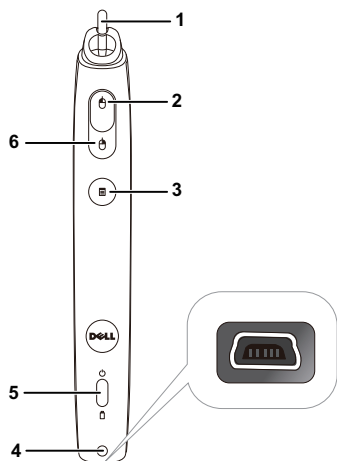

底面図

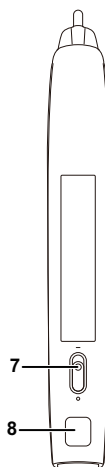

1 交換用ニブ

ニブを押して描画または記述を行います。ニブがかみ合っているとき、マウスの左クリックのように機能して描画または記述を行います。

メモ：

- ニブがかみ合っていない場合、ペンは描画モードに切り替わってボタン機能は一時的に無効になります。
- ニブが摩耗したら、以下に示すようにニブのヘッドを交換してください。

 アンロック
 ロック



2	左	このボタンは、マウスの左ボタンのように機能します。
3	機能	<p>使用できる機能は、OSD メニュー「機能を設定」に一覧表示されています (72 ページを参照)。</p> <p> メモ: [機能] ボタンをダブルクリックすると、ソフトウェアでサポートされている場合、[下に戻す]として機能します。</p>
4	ミニ USB 充電コネクタ	ミニ USB ケーブルを使用して充電することができます。44 ページの「対話型ペンのバッテリーの充電」を参照してください。
5	LED インジケータ	2 つの LED インジケータ、緑色と黄色を使用できます (134 ページの「対話型ペン LED 誘導信号」を参照)。
6	右	このボタンは、マウスの右ボタンのように機能します。
7	電源スイッチ	対話型ペンの電源のオン / オフを切り替えます。
8	ファームウェアアップグレードコネクタ	対話型ペンと RF ボードファームウェアアップグレードの場合。

OSD 警告メッセージ - バッテリー残量残り僅か

- バッテリー電圧が 2V 以下になると、バッテリー低下警告メッセージがポップアップ表示されます。この状態で、ペンは約 1 ~ 2 時間作動できます。
- バッテリー電圧が 1.8V 以下になると、ペンは無効になります。

ボタンの組み合わせ

- **左 + 機能:** スクリーンに、[ペン情報] メニューが表示されます。
- **保持機能:** 機能ボタンを 2 秒間押し下げると、スクリーンに機能メニューが表示されます。左 / 右を使うと上 / 下に移動し、機能を使うと入力 / 適用を使用できます。
- [機能を設定] メニューで [トグル] が選択されているとき、[機能] ボタンを押して通常 / 描画 / 安定を選択します。



メモ: 対話型ペンは、Windows マウスのプロパティ機能「第 1 ボタンと第 2 ボタンの切り替え」をサポートできません。

リストストラップを使用する

リストストラップは対話型ペンを握る力が弱くなったときの安全対策として、対話型ペンやまわりの物体、他人を損傷させないようにするために使用してください。

1 コネクタホルダからリストストラップにコードを通します。

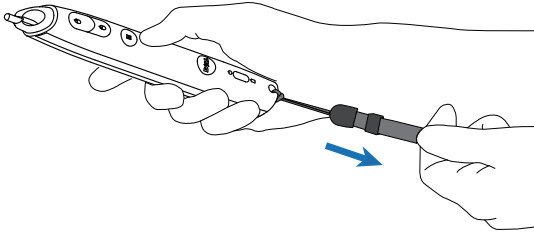

2 手首にリストストラップを付けます。

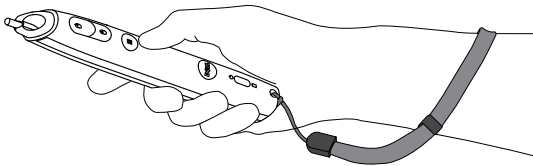

リモートコントロールバッテリーの取り付け

 **メモ**：使用していないときは、リモコンからバッテリーを取り外してください。

1 タブを押してバッテリー収納部のカバーを持ち上げます。

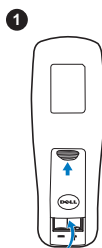

2 バッテリーの極性 (+/-) のマークをチェックします。

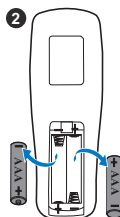

3 バッテリー収納部のマークに従って極性が合うように、バッテリーを挿入します。

 **メモ**：異なる種類のバッテリーを混合したり、新しいものと古いものを一緒に使用することを避けてください。

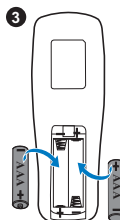

4 バッテリーカバーを元に戻します。





対話型ペンのバッテリーの充電

対話型ペンのオレンジ色のライトが点滅すると、内部バッテリーの残量が少なくなっていることを示します（バッテリーが完全に放電すると、ニブ、左、右、セット機能ボタンを押しても対話型ペンをオンにすることはできません）。

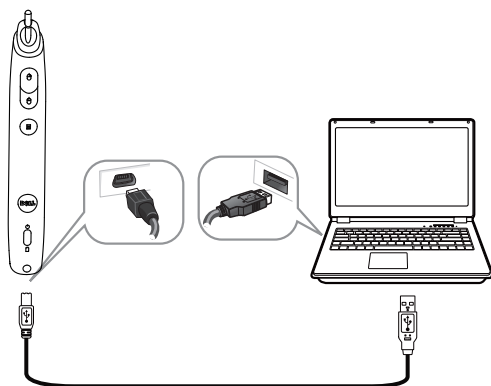
バッテリーを充電するには、対話型ペンとデスクトップ PC またはノート PC をミニ USB ケーブルで接続します（デスクトップまたはノート PC に接続している場合、デスクトップまたはノート PC の電源がオンになっていることを確認してください）。バッテリーの充電中はバッテリーライトがオンになり、バッテリーが完全に充電されるとオフになります。



充電が終了したら、ミニ USB ケーブルを抜くことができます（または、ケーブルを接続したまま、充電注に対話型ペンを使用します。）

-  **メモ：**始めて使用する場合、バッテリーを完全に充電するには 4～5 時間以上かかります。完全に充電されたバッテリーは 25 時間の連続使用が可能です。または、スタンバイ状態で 4 週間持ちます。
-  **注意：**リチウムバッテリーは再充電のみが可能で、ユーザーが交換したり修理したりすることはできません。対話型ペンを充電できない場合、Dell にお問い合わせください（144 ページの「Dell へのお問い合わせ」を参照）。
-  **注意：**対話型ペンの充電は、常に付属の USB ケーブルとコンピュータ（または、ドッキングチャージャー）を使用してください。ドッキングチャージャーは付属していません。Dell Web サイト www.dell.com でご購入いただけます。

ドッキングチャージャーの概要 (オプション)

前面図

背面図

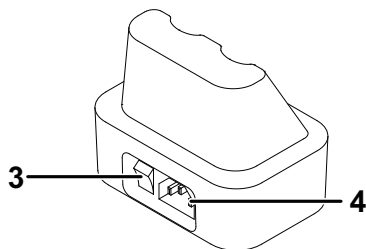
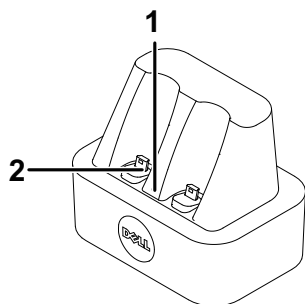

1	電源 LED ライト
2	ミニ USB コネクタ
3	電源スイッチ
4	電源コードコネクタ

 **メモ**：ドッキングチャージャーは S320 または S320wi プロジェクタに付属していません。ドッキングチャージャーは、Dell Web サイト www.dell.com でご購入いただけます。

ドッキング充電器の LED インジケータ

緑の LED 点灯	ドッキングチャージャーのスイッチがオンになっているとき、緑の LED が点灯します。
緑の LED オフ	ドッキング充電器のプラグを抜くと、緑の LED がオフになります。

対話型ペンの LED インジケータ

黄色の LED 点灯	充電プロセスの間、黄色の LED が点灯します。
黄色の LED オフ	バッテリーが完全に充電されると、LED はオフになり、「充電完了」を示します。
黄色の LED 点滅	黄色の LED が点滅を開始すると（0.4 秒オン、0.6 秒オフ、1 秒の点滅サイクル）、充電が行われていないことを示します。充電器エラーまたは不良バッテリーが確認されました。

ドッキング充電器の仕様（電力供給）

モデル :	対話型プロジェクタペンの充電ステーション
電力供給 :	入力 AC 100-240 V、50-60 Hz、0.2 A 出力 DC 5 V/1 A
最大温度 :	40 °C

ドッキングチャージャーによる対話型ペン バッテリーの充電

対話型ペンのオレンジ色のライトが点滅すると、内部バッテリーの残量が少なくなっていることを示します（バッテリーが完全に放電すると、ニブ、左、右、セット機能ボタンを押しても対話型ペンをオンにすることはできません）。

バッテリーを充電するために、次のステップに従います：

1 電源ケーブルをコンセントに接続します。

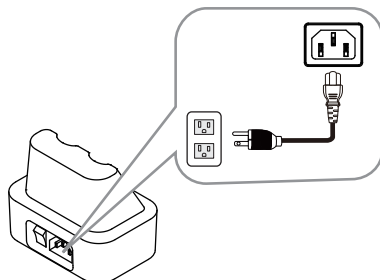

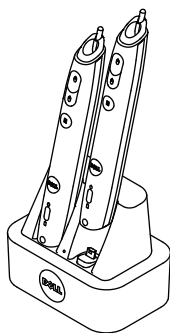

2 対話型ペンをドッキングチャージャーのミニ USB ポートに差し込みます。

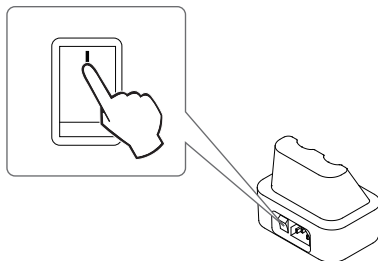

3 ドッキングチャージャーの電源スイッチをオンにします。



-  **メモ**：充電プロセスの間、対話型ペンのオレンジ色のバッテリーライトは充電プロセスが完了するまで常時点灯しています。
-  **メモ**：始めて使用する場合、バッテリーを完全に充電するには4～5時間以上かかります。完全に充電されたバッテリーは25時間の連続使用が可能です。または、スタンバイ状態で4週間持ちます。
-  **注意**：ドッキングチャージャーを充電できない場合、DELLにお問い合わせください。

リモコンの動作範囲

動作範囲	
角度	±20°
距離	7 m

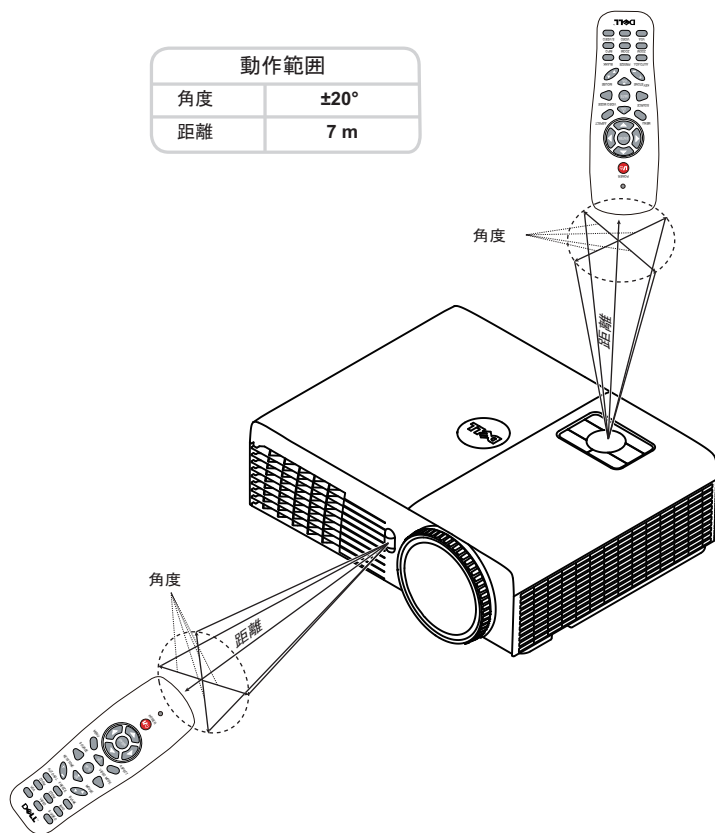

メモ：実際の動作範囲は、図とわずかに異なることがあります。バッテリー残量が少ない場合も、リモコンで 프로젝タを適切に操作できない原因となります。

対話型ペンの操作範囲

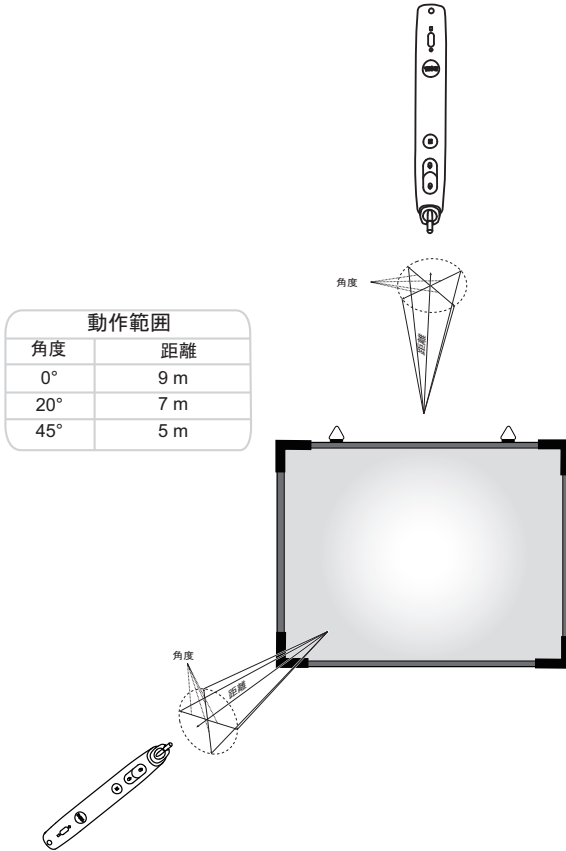

メモ：

- プロジェクタは 100 インチの画像サイズ、明るさモードで、2000 lm の明るさがあります。
- 1つのプロジェクタに複数のペン (10 個まで) を接続できますが、それを同時に使用することはできません。
- 実際の動作範囲は、図とわずかに異なることがあります。
- プロジェクタの明るさが衰えると、ペンの操作範囲に影響が及びます。

オンスクリーンディスプレイの使用方法

- プロジェクタには多言語のオンスクリーンディスプレイ（OSD）メニューがあり、入力ソースの有無に関わらず表示されます。
- コントロールパネルまたはリモコンのメニューボタンを押してメインメニューに入ります。
- メインメニューのタブの間を移動するには、プロジェクタのコントロールパネルまたはリモコンの ボタンまたは ボタンを押します。
- サブメニューを選択するには、プロジェクタのコントロールパネルまたはリモコンの または ボタンを押します。
- オプションを選択するには、プロジェクタのコントロールパネルまたはリモコンの または ボタンを押します。項目を選択すると、色が濃い青色になります。
- コントロールパネルまたはリモコンの または ボタンを使って設定を調整します。
- メインメニューに戻るには、コントロールパネルまたはリモコンの ボタンを押します。
- OSD を終了するには、コントロールパネルまたはリモコンのメニューボタンを直接おします。

 **メモ**：OSD 構造およびセットは、S320 と S320wi モデルの場合と同じです。

入力選択

入力選択メニューを使ってプロジェクタの入力ソースを選択します。

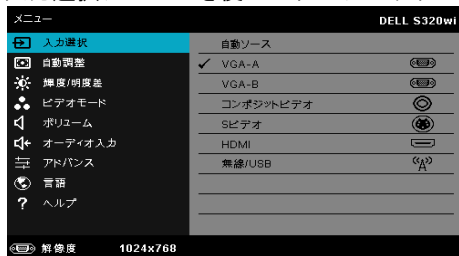

VGA-A — を押して VGA-A 信号を検出します。

VGA-B — を押して VGA-B 信号を検出します。

コンポジットビデオ — を押してコンポジットビデオ信号を検出します。

S ビデオ — を押して S ビデオ信号を検出します。

HDMI — を押して HDMI 信号を検出します。

無線 /USB を押して入力ソースの無線 /USB メニューを起動します。

 **メモ**：「ワイヤレスと LAN」オプションをオンにすると、無線 /USB を使用できるようになります。

入力選択の無線 /USB

入力選択無線 /USB メニューにより、ワイヤレスディスプレイ、USB ディスプレイ、および USB ビューアを有効にできます。



ワイヤレスディスプレイ を押してプロジェクタのワイヤレスガイド画面にアクセスします。77 ページの「ワイヤレスガイドスクリーン」を参照してください。

USB ディスプレイ—USB ケーブル経由で、プロジェクタにデスクトップ / ノート PC スクリーンを表示します。

USB ビューア—USB フラッシュから PPT ファイルに写真を表示できます。84 ページの「Presentation to Go (PtG) のインストール」をご覧ください。

自動調整

自動調整を使って、PC モードでプロジェクタの水平、垂直、周波数、トラッキングモードを自動的に調整します。

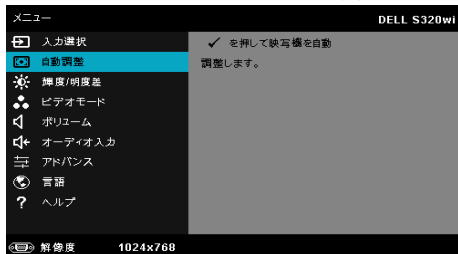

輝度 / 明度差

輝度 / 明度差メニューにより、プロジェクタの明るさ / コントラスト設定を調整できます。

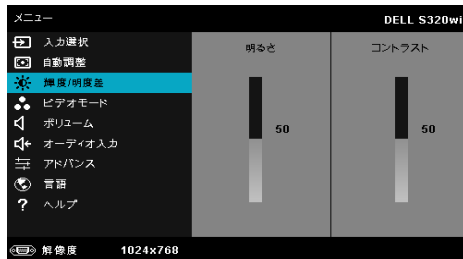

明るさ — や を使って画像の明るさを調整します。

コントラスト — や を使ってディスプレイのコントラストを調整します。

 **メモ**：明るさおよびコントラストの設定を調整すると、プロジェクタは自動的にカスタムモードに切り替わります。

ビデオモード

ビデオモードメニューでは、ディスプレイ画像を最適化します：**プレゼンテーション**、**明るさ**、**映画**、**sRGB**（より精密な色を提供します）、および**カスタム**（お好みの色を設定します）。

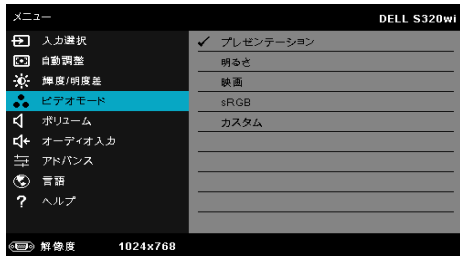

ボリューム

ボリュームメニューにより、プロジェクタの音量設定を調整できます。

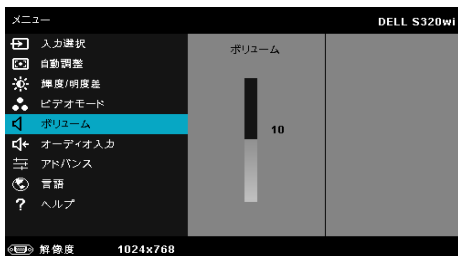

ボリューム を押して音量を下げ、 を押して音量を上げます。

オーディオ入力

オーディオ入力メニューを使ってプロジェクタのオーディオ入力ソースを選択します。オプション：アナログ入力、HDMI、と無線/LAN。

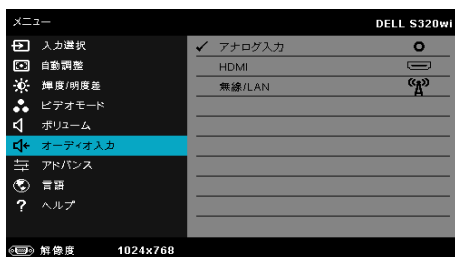

メモ：ライン入力信号をマイクポートに差し込まないようにしてください。差し込むと、オーディオ信号のクランプと歪みによりスピーカーからノイズが発生します。

アドバンス

アドバンスメニューで、**画像、表示、投写機、LAN、無線、メニュー、パワー、対話式**、および**情報**の設定を変更します。

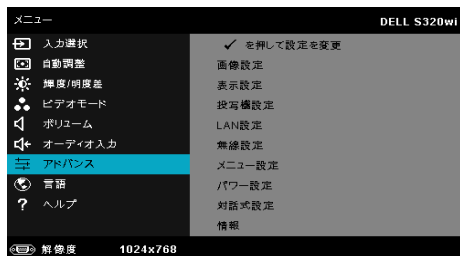

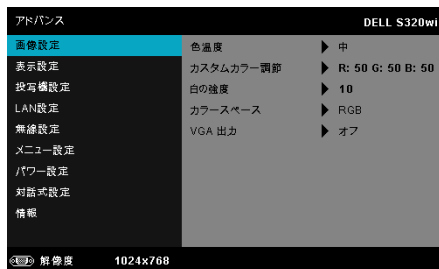

画像設定 (PC モード) —  を選択して押し、画面設定を起動します。画像設定メニューには次のオプションがあります：



色温度 — 色温度を調整します。画面は、色温度が高いと寒色になり、色温度が低いと暖色になります。**色調整**メニューで値を調整すると、カスタムモードが起動します。値はカスタムモードで保存されます。

カスタムカラー調節 — 赤、緑、青の色を手動で調整します。

白の強度 —  を押し、 と  を使用して白の強度を表示します。

カラースペース — 色空間を選択します。オプション：RGB YCbCr、および YPbPr があります。

VGA 出力 — オンまたはオフを選択すると、VGA 出力はプロジェクタのスタンバイステータスで機能します。初期設定はオフです。



メモ：色温度、カスタムカラー調節および白の強度の設定を調整すると、プロジェクタは自動的にカスタムモードに切り替わります。

画像設定（ビデオモード）— を選択して押し、画面設定を起動します。
画像設定メニューには次のオプションがあります：

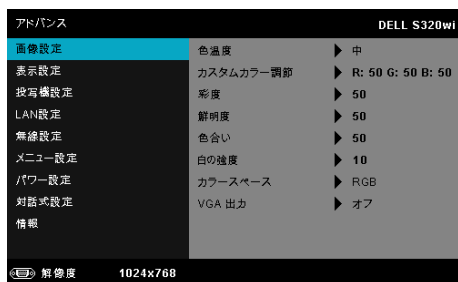

色温度—色温度を調整します。画面は、色温度が高いと寒色になり、色温度が低いと暖色になります。**色調整**メニューで値を調整すると、カスタムモードが起動します。値はカスタムモードで保存されます。

カスタムカラー調節—赤、緑、青の色を手動で調整します。

彩度—ビデオソースを白黒から彩度のあるフルカラーに調整します。 を押して画像の色の量を増やし、 を押して画像の色の量を減らします。

鮮明度— を押して鮮明度を上げ、 を押して鮮明度を下げます。

色合い— を押して画像の緑色の量を増やし、 を押して緑色の量を減らします（NTSC 用にのみ使用可能）。

白の強度— を押し、 と を使用して白の強度を表示します。

カラースペース—色空間を選択します。オプション：RGB YCbCr、および YPbPr があります。

VGA 出力—オンまたはオフを選択すると、VGA 出力はプロジェクトタのスタンバイステータスで機能します。デフォルトはオフです。



メモ：

- 1 **色温度**、**カスタムカラー調節**、**彩度**、**鮮明度**、**色合い**、**白の強度**の設定を調整すると、プロジェクトタは自動的にカスタムモードに切り替わります。
- 2 **彩度**、**鮮明度**、および**色合い**は、入力ソースがコンポジットやSビデオから出ている場合のみ使用可能です。

画像設定（入力ソースなし）—を選択して押し、画面設定を起動します。画像設定メニューには次のオプションがあります：

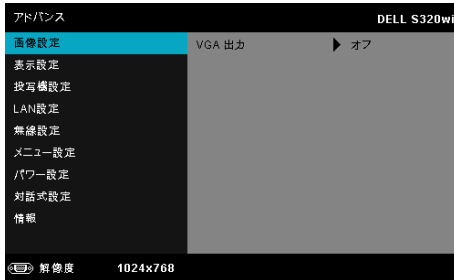

VGA 出力—オンまたはオフを選択すると、VGA 出力はプロジェクタのスタンバイステータスで機能します。デフォルトはオフです。

表示設定（PC モードで）—を選択して押し、表示設定を起動します。表示設定メニューには次のオプションがあります。

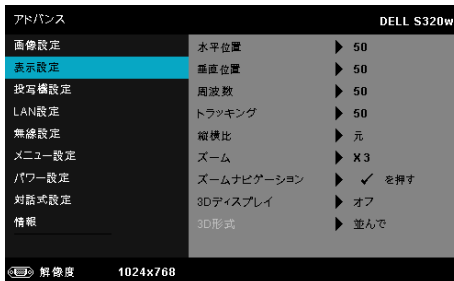

水平位置—を押して画像を右へ移動し、を押して画像を左へ移動します。



垂直位置—を押して画像を上へ移動し、を押して画像を下へ移動します。

周波数—ディスプレイのデータクロック周波数を変更し、コンピュータのグラフィックスカードの周波数と合わせます。縦線がちらつく場合は、周波数コントロールを使って縦線を最小限に抑えます。これは粗調整です。



トラッキング—ディスプレイ信号の位相をグラフィックスカードと同期化します。画像が不安定だったり、ちらつく場合は、トラッキングを使って修正します。これは微調整です。

縦横比—縦横比を選択して画像の表示方法を調整します。オプション：**元**、**16:9**、と**4:3**。

- 元 — 元を選択して入力ソースに従って画像プロジェクタの縦横比を維持します。
- 16:9 — ワイド — 入力ソースを調製して画面の幅に合わせ、16:9 ワイドスクリーン画像を投影します。
- 4:3 — 4:3 スクリーン画像を投影します。





ズーム —  と  を押して、画像をズームし表示します。

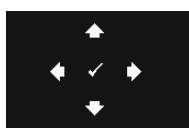

 または  を押して画像の倍率を調整し、 を押してリモコンでのみ表示します。



ズームナビゲーション —  を押してズームナビゲーションメニューを起動します。

    を使用してプロジェクション画面をナビゲートします。

3D ディスプレイ — オンを選択して 3D ディスプレ機能を起動します (デフォルトはオフ)。

 **メモ :**

- 3D を体験したいとき、以下の機器が必要になります :
 - 120 Hz 信号出力四重化バッファカードを搭載するデスクトップ PC/ ノート PC。
 - DLP Link™ を装備した「アクティブな」3D メガネ。
 - 3D コンテンツ。「注 4」を参照してください。
 - 3D プレーヤー。(例 : ステレオプレーヤー ...)
- 以下の条件をいくつか満たすと、3D 機能が有効になります :
 - VGA または HDMI ケーブルにより 120 Hz 信号で出力できるグラフィックスカード搭載の、デスクトップ PC/ ノート PC。
 - ビデオおよび S ビデオによる一連の 3D コンテンツの入力。
- 「3D ディスプレイ」選択はプロジェクタが上記の入力のいずれかを検出するとき、「アドバンスの表示設定」メニューでのみ有効にされます。
- 3D サポートとリフレッシュレートは以下の通りです :
 - VGA/HDMI 1280 x 720、1024 x 768、800 x 600 (120 Hz)
 - コンポジット /S ビデオ (60 Hz)
 - コンポーネント 480i および 576i

5. ノート PC 用に推奨される VGA 信号は、単一モード出力です（デュアルモードはお勧めできません）。

3D 形式—3D 形式を選択します。オプション：並んで、並んでフル、フレーム順次、フィールド順次、上/下、および上/下フル。

3D 同期反転—DLP 3D メガネをかけている間、離散的画像または重なり画像が見える場合、「反転」を実行して左右画像シーケンスのベストマッチを得て正しい画像が見えるようにします。（DLP 3D メガネの場合）

表示設定（ビデオモード）—を選択して押し、表示設定を起動します。表示設定メニューには次のオプションがあります。

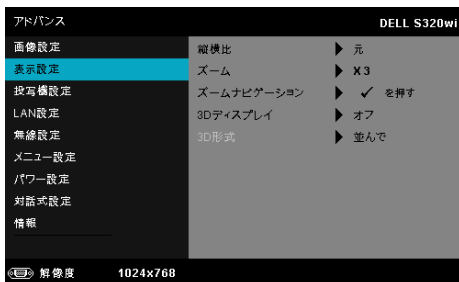

縦横比—縦横比を選択して画像の表示方法を調整します。オプション：元、16:9、と 4:3。

- 元—元を選択して入力ソースに従って画像プロジェクタの縦横比を維持します。
- 16:9—ワイド—入力ソースを調製して画面の幅に合わせ、16:9 ワイドスクリーン画像を投影します。
- 4:3—4:3 スクリーン画像を投影します。

ズーム—とを押し、画像をズームし表示します。



または を押し、画像の倍率を調整し、 を押し、リモコンでのみ表示します。



ズームナビゲーション— を押し、ズームナビゲーションメニューを起動します。

を使用してプロジェクション画面をナビゲートします。

3D ディスプレイ オンを選択して 3D ディスプレ機能を起動します (デフォルトはオフ)。

 **メモ :**

1. 3D を体験したいとき、以下の機器が必要になります：
 - a 120 Hz 信号出力四重化バッファカードを搭載するデスクトップ PC/ ノート PC。
 - b DLP Link™ を装備した「アクティブな」3D メガネ。
 - c 3D コンテンツ。「注 4」を参照してください。
 - d 3D プレーヤー。(例：ステレオプレーヤー ...)
2. 以下の条件をいくつか満たすと、3D 機能が有効になります：
 - a VGA または HDMI ケーブルにより 120 Hz 信号で出力できるグラフィックスカード搭載の、デスクトップ PC/ ノート PC。
 - b ビデオおよび S ビデオによる一連の 3D コンテンツの入力。
3. 「3D ディスプレイ」選択はプロジェクタが上記の入力のいずれかを検出するとき、「アドバンスの表示設定」メニューでのみ有効にされます。
4. 3D サポートとリフレッシュレートは以下の通りです：
 - a VGA/HDMI 1280 x 720、1024 x 768、800 x 600 (120 Hz)
 - b コンポジット /S ビデオ (60 Hz)
 - c コンポーネント 480i および 576i
5. ノート PC 用に推奨される VGA 信号は、単一モード出力です (デュアルモードはお勧めできません)。

3D 形式 —3D 形式を選択します。オプション：並んで、並んでフル、フレーム順次、フィールド順次、上/下、および上/下フル。

3D 同期反転 —DLP 3D メガネをかけている間、離散的画像または重なり画像が見える場合、「反転」を実行して左右画像シーケンスのベストマッチを得て正しい画像が見えるようにします。(DLP 3D メガネの場合)

投写機設定 — を選択して押して、プロジェクタ設定を起動します。プロジェクタ設定メニューには次のオプションがあります。

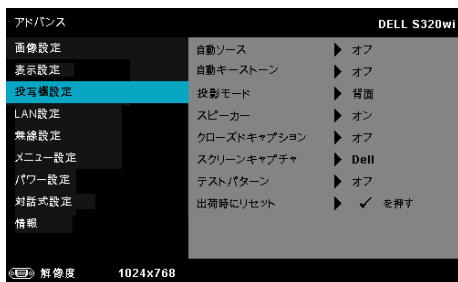

自動ソースオフ（デフォルト）を選択して、現在の入力信号をロックします。**自動ソースモードをオフ**に設定した状態でソースボタンを押すと、入力信号を手動で選択できます。**オン**を選択すると、使用可能な入力信号を自動検出します。プロジェクタの電源が入った状態でソースボタンを押すと、次の使用可能な入力信号を自動検出します。

自動キーストーン — **オン**を選択して、プロジェクタを傾けた場合の歪みを自動的に調整します。

投影モード — プロジェクタの取り付け方法によって投影モードを選択できます。

- **リアプロジェクションデスクトップ** - プロジェクタは画像を反転表示します。透過画面の裏面から投影することができます。
- **リアプロジェクションシー壁掛け（ウォールマウント）** — プロジェクタは画像を反転表示し、上下逆にします。壁掛けで透過スクリーンの裏面から投影できます。
- **フロントプロジェクションデスクトップ** — これは初期設定オプションです。
- **フロントプロジェクションシー壁掛け（ウォールマウント）** — 壁掛けで投影する場合に、プロジェクタが画像を上下逆にします。

スピーカー — **オン**を選択してスピーカを有効にします。**オフ**を選択してスピーカを無効にします。

クローズドキャプション — **オン**を選択してクローズドキャプションを有効にし、クローズドキャプションメニューを起動します。適切なクローズドキャプションオプションの選択：CC1、CC2、CC3、CC4を選択します。

 **メモ：**



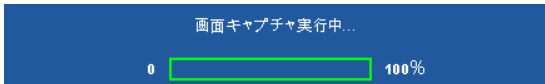

1. クローズドキャプションのオプションは、NTSC でのみ使用できます。
2. クローズドキャプションは、S ビデオおよびコンポジットビデオ入力を介する場合のみ有効にすることができます。

スクリーンキャプチャ—デフォルトは壁紙としての Dell ロゴです。スクリーンキャプチャオプションを選択してスクリーンディスプレイをキャプチャすることもできます。次のメッセージがスクリーンに表示されます。



 **メモ：**フル画像にするには、プロジェクタに接続している入力信号が 1024 x 768 解像度であることを確認します。

テストパターン—テストパターンは、フォーカスと解像度をテストするために使用されます。

オフ、1、または 2 を選択して**テストパターン**の有効/無効を切り替えることができます。コントロールパネルの  と  ボタンを 2 秒間同時に押し続けることで、テストパターン 1 を呼び起こすこともできます。コントロールパネルの  と  ボタンを 2 秒間同時に押し続けることで、テストパターン 2 を呼び起こすこともできます。

テストパターン 1:

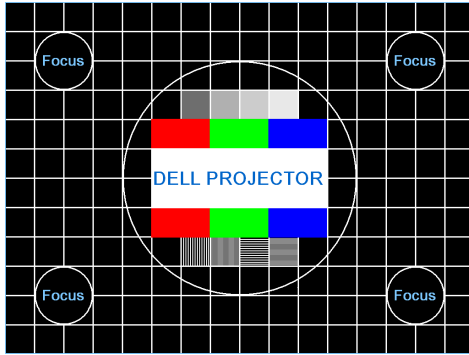

テストパターン 2:

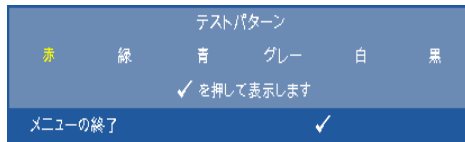

出荷時にリセット を選択して押すと、すべての設定が工場デフォルト値にリセットされます。以下の警告メッセージが表示されます：



コンピュータソースやビデオソース設定もリセットされます。

LAN 設定 を選択して押して、LAN 設定を起動します。LAN 設定メニューには次のオプションがあります。

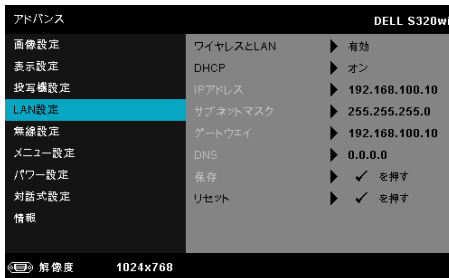

ワイヤレスと LAN—有効を選択して、ワイヤレスと LAN 機能を有効化します。

DHCP—プロジェクトが接続されるネットワークに DHCP サーバーが存在する場合、IP アドレスは DHCP オンを選択するとき自動的に取得されます。DHCP がオフの場合、IP アドレス、サブネットマスク、ゲートウェイを手動で設定します。とを使用して IP アドレス、サブネットマスク、ゲートウェイの番号を選択します。エンターを入力して各番号を確認し、とを使用して次の項目を設定します。

IP アドレス—IP アドレスをネットワークに接続されたプロジェクトに自動または手動で割り当てます。

サブネットマスク—ネットワーク接続のサブネットマスクを設定します。

ゲートウェイ—ゲートウェイを手動で設定する場合、ゲートウェイアドレスをネットワーク/システム管理者でチェックします。

DNS—DNS を手動で設定する場合、DNS サーバー IP アドレスをネットワーク/システム管理者でチェックします。

保存—を押して、ネットワーク設定で行った変更を保存します。

メモ :

- とボタンを使って IP アドレス、サブネットマスク、ゲートウェイ、DNS、保存を選択します。
- ボタンを押して IP アドレス、サブネットマスク、ゲートウェイまたは DNS を入力し、値を設定します。(選択したオプションは青色でハイライトされます)
 - とボタンを使ってオプションを選択します。
 - とボタンを使って値を設定します。
 - セットアップが完了したら、ボタンを押して終了します。
- IP アドレス、サブネットマスク、ゲートウェイ、DNS をセットアップした後、**保存**を選択しボタンを押して設定を保存します。
- Enter ボタンを押さずに**保存**を選択すると、元の設定が維持されます。

リセット—を押して、ネットワーク設定をリセットします。

無線設定— を選択して押し、ワイヤレス設定を起動します。ワイヤレス設定メニューには次のオプションがあります。

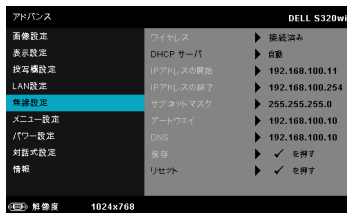

ワイヤレス—お使いのプロジェクトに無線ドングルが取り付けられている場合、このオプションは**接続済み**されています。

DHCP サーバ—ワイヤレスの DHCP サーバを有効にすることができます。

IP アドレスの開始—DHCP サーバの開始 IP アドレスをワイヤレスに接続されたプロジェクトに自動または手動で割り当てることができます。

IP アドレスの終了—DHCP サーバの終了 IP アドレスをワイヤレスに接続されたプロジェクトに自動または手動で割り当てることができます。

サブネットマスク—ワイヤレス接続のサブネットマスクを設定します。

ゲートウェイ—ゲートウェイを手動で設定する場合、ゲートウェイアドレスをネットワーク/システム管理者でチェックします。

DNS—DNS を手動で設定する場合、DNS サーバ IP アドレスをネットワーク/システム管理者でチェックします。

保存— を押して、ワイヤレス設定で行った変更を保存します。

メモ :

1. と ボタンを使って IP アドレス、サブネットマスク、ゲートウェイ、DNS、保存を選択します。
2. ボタンを押して IP アドレス、サブネットマスク、ゲートウェイまたは DNS を入力し、値を設定します。(選択したオプションは青色でハイライトされます)
 - a. と ボタンを使ってオプションを選択します。
 - b. と ボタンを使って値を設定します。
 - c. セットアップが完了したら、 ボタンを押して終了します。

3. IP アドレス、サブネットマスク、ゲートウェイ、DNS をセットアップした後、**保存**を選択し ボタンを押して設定を保存します。
4. Enter ボタンを押さずに**保存**を選択すると、元の設定が維持されます。

リセット—を押して、ワイヤレス設定をリセットします。

メニュー設定—を選択して押して、メニュー設定を起動します。メニュー設定は、次のオプションで構成されます。

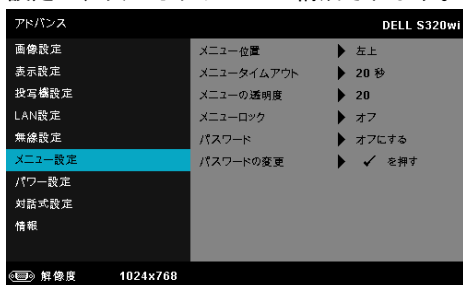

メニュー位置—OSD メニューの画面上的の位置を変更します。

メニュータイムアウト—OSD タイムアウトの遅延時間を調整します。初期設定では、20 秒操作しないと OSD は非表示になります。

メニューの透明度—OSD 背景の透明度レベルを変更します。

メニューロック—オンを選択するとメニューロックが有効になり、OSD メニューが非表示になります。オフを選択するとメニューロックが解除されます。メニューロック機能を無効にして OSD を非表示にしたい場合は、コントロールパネルまたはリモコンの **メニュー** ボタンを 15 秒間押し、次に機能を無効にします。

パスワード—パスワード保護が有効になっている場合は、電源プラグをコンセントに挿入し、プロジェクタの電源が初めて入ると、パスワードの入力を求めるパスワード保護画面が表示されます。初期設定ではこの機能は無効です。**有効**を選択することで、この機能を有効にできます。パスワードを前に設定している場合、まずパスワードを入力してから機能を選択します。このパスワードセキュリティ機能は、次回プロジェクタをオンにすると起動します。この機能を有効にすると、プロジェクタの電源を入れるとパスワードの入力を求められます。

1 初回パスワード入力の要請：

- a メニュー設定に移動し、を押したらパスワードを選択しパスワード設定を有効します。

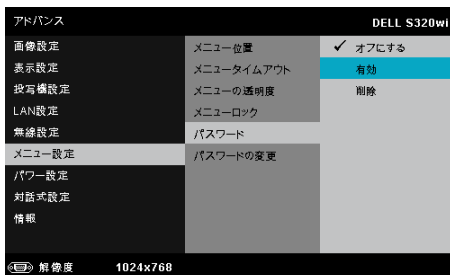

- b パスワード機能を有効にすると、変更スクリーンがポップアップ表示されます。スクリーンから4桁の数字を入力し、を押します。

S320 パスワード画面

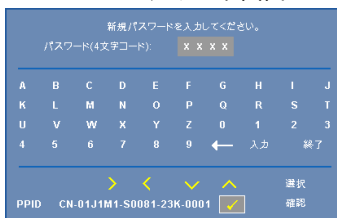

S320wi パスワード画面

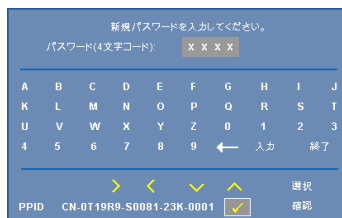

- c 確認のため、パスワードをもう一度入力します。
- d パスワードが認証されると、プロジェクタの機能とユーティリティにアクセスできます。
- 間違ったパスワードを入力した場合は、あと2回で正しいパスワードを入力する必要があります。3回無効なパスワードを入力すると、プロジェクタは自動的にオフになります。



メモ：パスワードを忘れた場合は、DELL™ または正規サービス技術者までご連絡ください。

- パスワード機能を無効にするには、**オフにする**オプションを選択して機能を閉じます。
- パスワードを削除するには、**削除**オプションを選択します。

パスワードの変更 元のパスワードを入力します。次に、新しいパスワードを入力し、新しいパスワードを再び確認します。

S320 パスワードの変更画面

S320wi パスワードの変更画面

元のパスワードを入力してください。

パスワード(4文字コード): X X X X

A	B	C	D	E	F	G	H	I	J
K	L	M	N	O	P	Q	R	S	T
U	V	W	X	Y	Z	0	1	2	3
4	5	6	7	8	9	←	入力	終了	

PPID CN-01J1M1-S0081-23K-0001

元のパスワードを入力してください。

パスワード(4文字コード): X X X X

A	B	C	D	E	F	G	H	I	J
K	L	M	N	O	P	Q	R	S	T
U	V	W	X	Y	Z	0	1	2	3
4	5	6	7	8	9	←	入力	終了	

PPID CN-0119R9-S0081-23K-0001

新規パスワードを入力してください。

パスワード(4文字コード): X X X X

A	B	C	D	E	F	G	H	I	J
K	L	M	N	O	P	Q	R	S	T
U	V	W	X	Y	Z	0	1	2	3
4	5	6	7	8	9	←	入力	終了	

PPID CN-01J1M1-S0081-23K-0001

新規パスワードを入力してください。

パスワード(4文字コード): X X X X

A	B	C	D	E	F	G	H	I	J
K	L	M	N	O	P	Q	R	S	T
U	V	W	X	Y	Z	0	1	2	3
4	5	6	7	8	9	←	入力	終了	

PPID CN-0119R9-S0081-23K-0001

新しいパスワードを再入力してください。

パスワード(4文字コード): X X X X

A	B	C	D	E	F	G	H	I	J
K	L	M	N	O	P	Q	R	S	T
U	V	W	X	Y	Z	0	1	2	3
4	5	6	7	8	9	←	入力	終了	

PPID CN-01J1M1-S0081-23K-0001

新しいパスワードを再入力してください。

パスワード(4文字コード): X X X X

A	B	C	D	E	F	G	H	I	J
K	L	M	N	O	P	Q	R	S	T
U	V	W	X	Y	Z	0	1	2	3
4	5	6	7	8	9	←	入力	終了	

PPID CN-0119R9-S0081-23K-0001

パワー設定 を選択して押して、電源設定を起動します。電源設定メニューには次のオプションがあります。

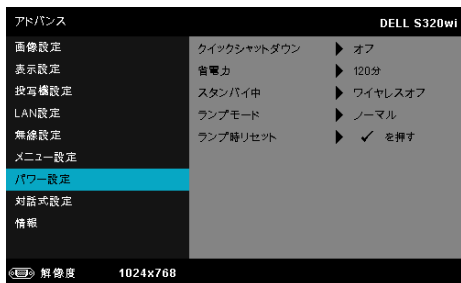

クイックシャットダウン—オンを選択し、電源ボタンを一回押してプロジェクトの電源を切ります。この機能で、ファンの速度を上げてプロジェクトの電源を素早く切ります。クイック電源オフの際には、幾分大きいノイズがあります。



メモ：プロジェクトの電源をもう一度入れる場合は、内部温度が安定するまで60秒待ちます。直ちに電源をオンにしようとすると、電源がオンになるまでより時間がかかります。その冷却ファンは約30秒間全速力で作動し、内部温度を安定します。

省電力—デフォルトで、プロジェクトは120秒間動作しないと省電力モードに入ります。画面に、60秒間のカウントダウンの後、省電力モードに切り替わるという警告メッセージが表示されます。カウントダウンの間にどれかのボタンを押すと、省電力モードは停止します。

省電力モードに入る遅延時間は、他にも設定できます。遅延時間は、入力信号がない状態でプロジェクトが待機する時間です。

遅延時間の間に入力信号が検出されると、プロジェクトはオフになります。プロジェクトの電源を入れるには電源ボタンを押します。

スタンバイ中—プロジェクトがスタンバイ状態に入っている間に（デフォルトはワイヤレスオフ）、**ワイヤレスオン**または**オフ**を選択してワイヤレス/LANモジュールをオン/オフに設定することもできます。

ランプモード—**ノーマル**、**エコ**または**動的**のモードから選択します。

ノーマルモードは、全出力レベルで作動します。エコモードは低電力レベルで作動するため、ランプの寿命が延び、操作が静かになり、また、画面上のルミナンス出力が弱くなります。

動的—を選択して押し、画像補正機能を有効化します。

ランプ時リセット—を押して**確認**オプションを選択し、ランプ時間をリセットします。

対話式設定  を選択して押し、対話型設定を起動します。対話型設定メニューには次のオプションがあります。

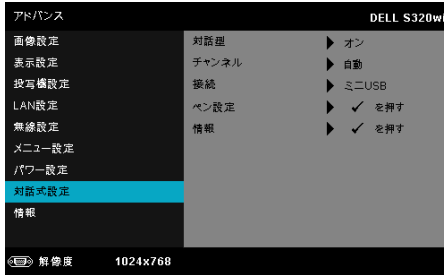

 **メモ**：対話型機能を使用する場合、S320 プロジェクタに対話型モジュールキットを取り付ける必要があります。15 ページの「オプションの対話型モジュールキットの取り付け」を参照してください。

対話型—デフォルトのオプションはオンです。オフを選択すると対話型ペン機能は無効になります。

 **メモ**：

1. 対話型ペンが接続されていることを確認してください。28 ページの「対話型ペンと接続する」をご覧ください。
2. 対話型ペンは、拡張モードでは使用できません。
3. 双方向性は次の入力モードでのみサポートされます：PC から VGA と HDMI、ワイヤレスディスプレイ、LAN ディスプレイ、USB ディスプレイ

チャンネル—自動またはマニュアルとして選択したチャンネルを設定します。

- 自動—チャンネルを自動的に選択します。
- マニュアル—チャンネルをマニュアルで選択します。合計 30 のチャンネルを使用できます。

接続—ミニ USB または無線/LAN としてチャンネル選択を設定します。

ペン設定 を選択して押し、ペン設定を起動します。ペン設定メニューには次のオプションがあります。

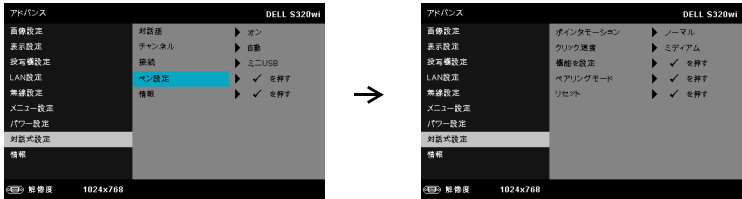

ポインタモーション —ポインタモーション（ポインタの動き）モードを選択します。ノーマル、描画と安定。

- **ノーマル** —ノーマルモードでは、対話型ペンの左ボタンを押すと短時間ポインタの位置を保持することができます。このモードはマウスのような対話型ペンの使用つまり、左クリックとダブルクリック機能に適しています。
- **描画** —描画モードでは、描画用に位置を自由に動かすことができます。このモードは、スクリーンでの描画または記述に適しています。
- **安定** —安定モードでは、対話型ペンの左ボタンを押し続けるとポインタの縦と横の動きを制限することができます。左ボタンを放すと、ポインタの自由な動きを再開できます。このモードは、スクリーンで縦または横の線を描画するのに適しています。

クリック速度 —マウスの一時停止時間を設定できます。この機能は、通常モードでのみ使用できます。使用可能なオプションは速い、速い、ミディアムと低。

- **速い** —ポインタモーションのフリーズ時間を最小の 0.5 秒に設定します。
- **ミディアム** —ポインタモーションのフリーズ時間を中くらいの値、1.0 秒に設定します。
- **低** —ポインタモーションのフリーズ時間を最大の 1.5 秒に設定します。

機能を設定 — 対話型ペンの機能ボタンの機能を設定できます。
 使用可能なオプション：**トグル：通常 / 描画 / 安定**、PowerPoint 注釈、ウィンドウの切り替え (Alt+Tab)、Esc、デスクトップの表示 (Cmd + D)、Windows エクスプローラを開く (Cmd + E)、ミドルマウス、ダブルクリック、およびオフにする (40 ページの「対話型ペンを使用する」を参照)。

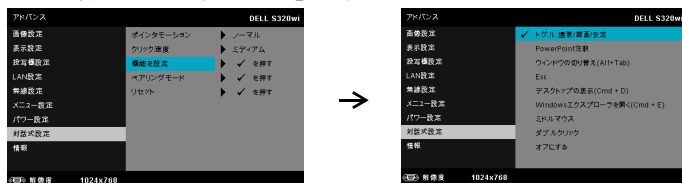

- **トグル：通常 / 描画 / 安定** — ノーマル、描画、および安定モードの切替として機能します。
- **PowerPoint 注釈** — PowerPoint スライドショーの注釈として機能します。
- **ウィンドウの切り替え (Alt+Tab)** — キーボードのショートカット Alt+Tab のように、ウィンドウの切り替えとして機能します。
- **Esc** — キーボードの Esc ボタンとして機能します。
- **デスクトップの表示 (Cmd + D)** — すべてのウィンドウを最小化して、デスクトップを表示する機能として動作します。
- **Windows エクスプローラを開く (Cmd + E)** — Windows エクスプローラを開く機能を設定します。
- **ミドルマウス** — マウスのスクロールホイールとしての機能を設定します。
- **ダブルクリック** — ダブルクリックとしての機能を設定します。
- **オフにする** — 機能ボタンを無効にします。

ペアリングモード — 開くまたは固定済固定として、ペアリングモード選択を設定できます。

- **ペアリングモード** — **開く**を選択する場合、オンスクリーンのステップに従って対話型ペンを開モードに設定します。(このモードでは、画面にペンを触れることでどの Dell 対話型プロジェクトでも対話型ペンを使用できます。)

1. どれかのペンを押してペンを呼び起こします。
2. ポイントペンを画面から離す。
3. ペンの「機能」と「ペン先」ボタンを6秒無押し続けることでペアリングモードが開き、緑のLEDが2回点滅する。
4. ポイントペンを画面に置く。

- 固定モード — 固定済を選択するとき、オンスクリーンのステップに従ってプロジェクタと対話型ペンの間でペアリングを完了します。(このモードにより、対話型ペンが指定したプロジェクタでペアリングされていることを確認することができます。)

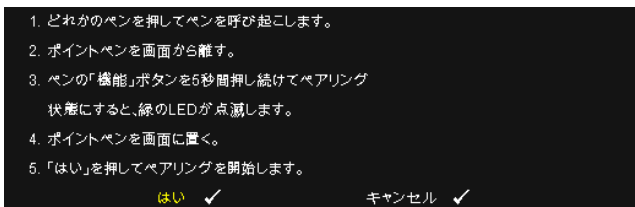

ペアリングされると、ペンはプロジェクタの電源をオンにするたびにプロジェクタに固定されます。

リセット —  を押して確認オプションを選択し、ペン設定をリセットします。

情報 — ペン 1 または ペン 2 情報を表示します。

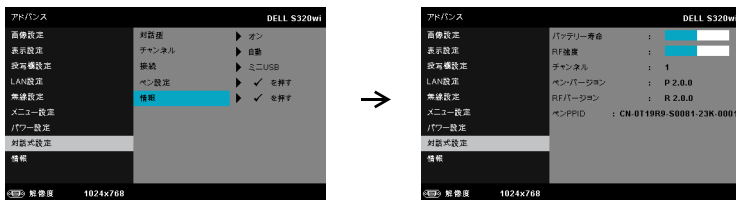

情報 — 情報メニューには、現在の S320 または S320wi プロジェクタ設定が表示されます。

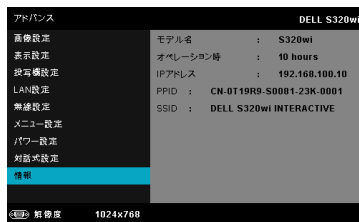
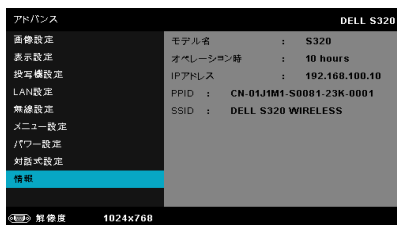

言語

OSD 用の言語を設定します。を押して言語メニューを起動します。



ヘルプ

プロジェクトに問題が発生した場合、ヘルプメニューにアクセスしてトラブルシューティングを行うことができます。

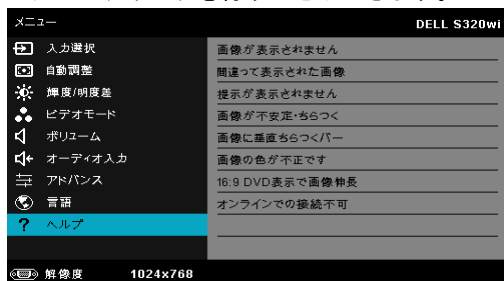

ワイヤレスネットワーキングのインストール

 **メモ**：コンピュータには以下の最低システム要件を満たしている必要があります。

オペレーティングシステム：

- Windows
Microsoft Windows XP™ Home または Professional Service pack 2 (32 ビット推奨)、Windows Vista 32 ビット、Windows® 7 Home または Professional 32 ビットまたは 64 ビット
- MAC
MacBook 以上、MacOS 10.5 以上

最低ハードウェア：

- a Intel Dual Core 1.4 MHz 以上
- b 256 MB の RAM (必須)、512 MB 以上を推奨
- c 10 MB の空きハードディスク容量
- d 64 MB VRAM 以上を搭載した nVIDIA または ATI グラフィックカード
- e イーサネット接続用のイーサネットアダプタ (10 / 100 bps)
- f WLAN 接続用にサポートされる WLAN アダプタ (任意の NDIS 準拠 802.11b または 802.11g または 802.11n Wi-Fi デバイス)

Web ブラウザ

Microsoft Internet Explorer 6.0 または 7.0 (推奨) または 8.0、Firefox 1.5 または 2.0、および 3.0 と above

 **メモ**：ワイヤレスネットワークのインストールステップは、S320 および S320wi モデルの場合同じです。

プロジェクタのワイヤレスを有効にする

プロジェクタをワイヤレスで使用するには、以下のステップを完了する必要があります。

- 1 オプションのワイヤレスモジュールキット (S320 のオプション) をインストールします。14 ページの「オプションのワイヤレスモジュールキットの取り付け」をご覧ください。







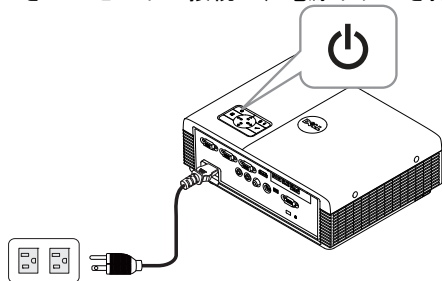

メモ： S320wi に埋め込まれたワイヤレスモジュールキット。

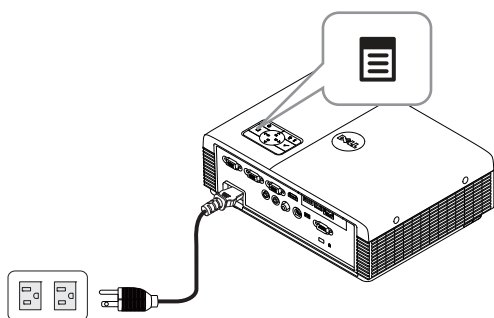
- 2 電源ケーブルをコンセントに接続し、電源ボタンを押します。



- 3 プロジェクタコントロールパネルまたはリモコンのメニューボタンを押します。



メモ： 、、、 ボタンを使用して  をナビゲートし選択します。

- 4 入力選択メニューにアクセスし、無線 /USB を選択し、サブメニューでワイヤレスディスプレイを引き続き選択します。52 ページの「入力選択の無線 /USB」を参照してください。

ワイヤレスガイド画面が以下に表示されます：



- 5 ログインコード、ネットワーク名 (SSID) および IP アドレスをメモしてください。後でログインするためにこれらの情報が必要となります。

コンピュータにワイヤレスアプリケーションソフトウェアをインストールする

ワイヤレスプロジェクタを使用するには、システムにソフトウェアをインストールする必要があります。

- 6 コンピュータを S320 または S320wi ワイヤレスネットワークに接続します。

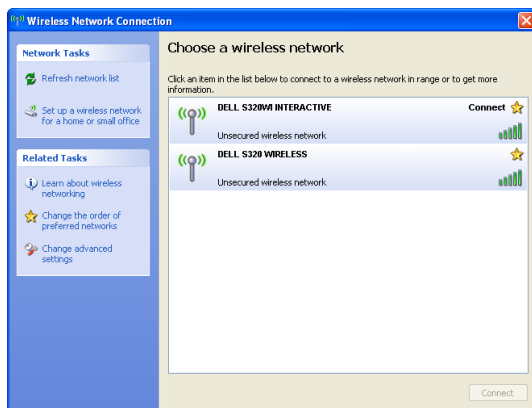



メモ：

- コンピュータには、接続を検出するためのワイヤレスネットワーク機能が搭載されている必要があります。
- S320 または S320wi ワイヤレスネットワークに接続すると、他のワイヤレスネットワークとワイヤレス接続を失います。



メモ：すべてのプロキシをオフにするのを忘れないください。
(Microsoft® Windows Vista: コントロールパネル → インターネットオプション → 接続 → LAN 設定をクリックします)

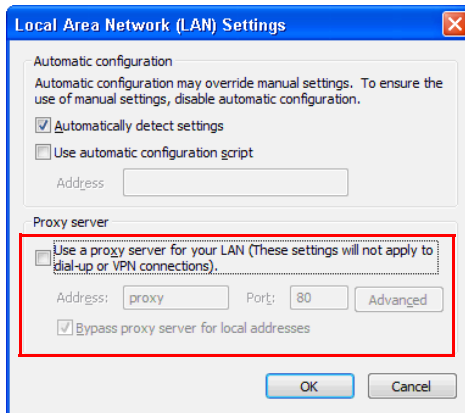

- 7 インターネットブラウザを開きます。S320 または S320wi Web 管理 Web ページに自動的にジャンプします。



メモ：Web ページが自動的に読み込まれない場合、ブラウザのアドレスバーにプロジェクトの画面からメモした IP アドレスを入力してください（デフォルト IP アドレスは 192.168.100.10）。

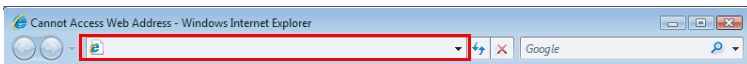

- 8 S320 または S320wi Web 管理ページが開きます。初めて使用する場合、**ダウンロード**をクリックします。



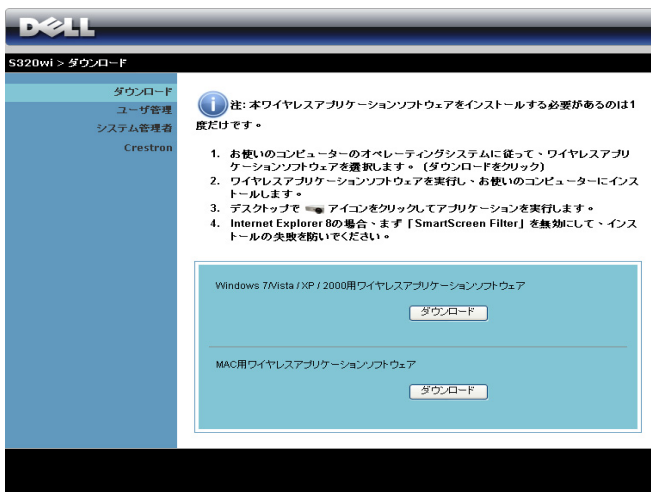

- 9 適切なオペレーティングシステムを選択し、**ダウンロード**をクリックします。

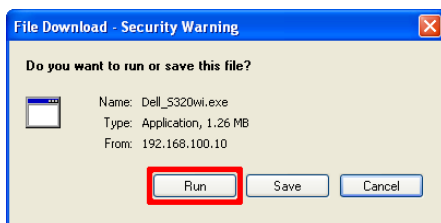

- 10 **実行**をクリックして、ソフトウェアの1回限りのインストールに進みます。



 **メモ**：ファイルを保存した後でインストールを選択することができます。これを実行するには、**保存**をクリックします。



 **メモ**：Windows XP の場合のみ、オーディオ投影機能に追加ドライバのインストールが必要です。お使いのコンピュータにドライバがインストールされていない場合、必要なドライバのインストールを促すポップアップメッセージがオンスクリーンに表示されます。「**オーディオ投射ドライバ**」は、Dell サポートサイト (support.dell.com) からダウンロードできます。

 **メモ**：コンピュータの不適切な権利のために、アプリケーションをインストールできない場合、ネットワーク管理者にお問い合わせください。

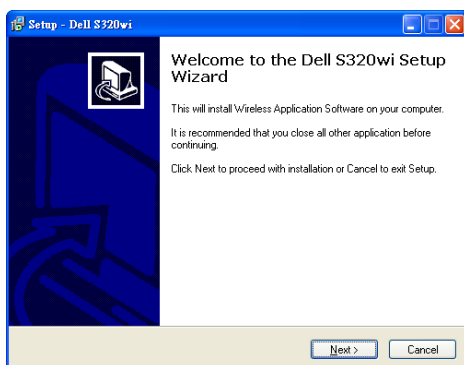
- 11 インストールソフトウェアが起動します。画面の指示に従って、セットアップを完了します。



ワイヤレスアプリケーションソフトウェアを起動する

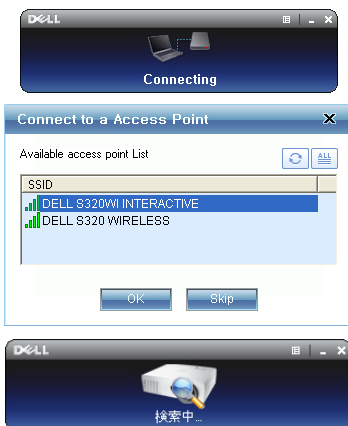

インストールが完了すると、S320 または S320wi ワイヤレスアプリケーションが起動し自動的に検索します。プログラムが自動的に起動しない場合、デスクトップの  または  アイコンをダブルクリックしてアプリケーションを起動することができます。



ログイン

プロジェクタと通信するには、ワイヤレスネットワークのインストールのステップ 6 で提供された認証コードを入力し、[OK] をクリックします。















-  **メモ** : IP アドレスが検出されない場合、画面左下に表示される IP アドレスを入力します。
-  **メモ** : ワイヤレスディスプレイまたは LAN ディスプレイを使用するとき、画面のログで「インタラクティブペン専用」ボックスをクリックしないでください。





ボタンを理解する

ログインが成功すると、次の画面が表示されます。



項目	説明
1	ステータスバー IPと認証コード情報を表示します。
	 メニュー このアイテムをクリックすると、アプリケーションメニューがアクティブになります。
	 最小化ボタン このボタンをクリックするとアプリケーションが最小化されます。
	 閉じるボタン このボタンをクリックするとアプリケーションが閉じます。
2	コントロールツールバー
	 全画面 このアイテムをクリックすると、全画面で画像を投影します。
	 分割1 このアイテムをクリックすると、画面左上の画像が投影されます。
	 分割2 このアイテムをクリックすると、画面右上の画像が投影されます。
	 分割3 このアイテムをクリックすると、画面左下の画像が投影されます。
	 分割4 このアイテムをクリックすると、画面右下の画像が投影されます。
	 停止 このボタンをクリックすると投影が停止されます。
	 一時停止 このボタンをクリックすると投影が一時停止されます。
 オーディオ投影 このボタンをクリックするとオーディオ投影が有効になります。	
3	接続状態
	 接続アイコン 投影が進行中の時に点滅します。

プレゼンテーションの投影

- プレゼンテーションを投影するには、投影ボタンのどれかをクリックします 。
- プレゼンテーションを一時停止するには、 をクリックします。アイコンが緑に変わります。
- プレゼンテーションを続行するには、 をクリックします。
- プレゼンテーションをオーディオ投影するには、 をクリックします。
- プレゼンテーションを停止するには、 をクリックします。



メモ：802.11g 接続を使用する WLAN 環境下では、画面の伸縮はありません。



メモ：ワイヤレス、USB ディスプレイおよび USB ビューアプレゼンテーションを実行しているとき、コンピュータは S1 (スタンバイモード) / S3 (スリープモード) / S4 (ハイパーネートモード) に入りません。

メニューを使う

 をクリックしてメニューを表示します。



WEB 管理—このボタンをクリックして Web 管理ページを開きます。96 ページの「Web 管理からプロジェクトの管理 (ワイヤレスネットワーク用)」をご覧ください。

プロジェクトの検索—このボタンをクリックしてワイヤレスプロジェクトを検索し、接続します。

APPLICATION TOKEN ウィザード—このボタンをクリックしてアプリケーショントークンを作成します。126 ページの「Application Token ウィザード」をご覧ください。

高度な画面キャプチャ—デフォルトは有効です。クリックすると、拡張スクリーンキャプチャが無効になります。

情報—このボタンをクリックすると、システム情報が表示されます。

ホットキー—このアイテムをクリックすると、ホットキー情報が表示されます。

このソフトウェアについて—このアイテムをクリックすると、アプリケーションバージョンが表示されます。

終了—このボタンをクリックするとアプリケーションが閉じます。

Presentation to Go (PtG) のインストール

PtG をインストールするためのシステムの最小要件 :

オペレーティングシステム :

- Windows

Microsoft Windows XP™ Home または Professional Service pack 2/3 (32 ビット推奨)、Windows® Vista 32 ビット、または Windows® 7 Home または Professional 32 ビットまたは 64 ビット

- Office 2003 または Office 2007



メモ : プレゼンテーション実行 (PtG) のインストールステップは、S320 および S320wi モデルの場合と同じです。

USB ビューアを使用するには、以下のステップを完了する必要があります。

- 1 オプションのワイヤレスモジュールキットを取り付けます。14 ページの「オプションのワイヤレスモジュールキットの取り付け」をご覧ください。



メモ : S320wi に埋め込まれたワイヤレスモジュールキット (S320 の場合はオプション)。

- 2 USB フラッシュをプロジェクトに差し込みます。



メモ :

- 10 Mb x 40 M ピクセル内で JPEG 形式の写真のみをサポートします。
- PtG コンバータは、PowerPoint ファイルを PtG ファイルに変換することができます。88 ページの「PtG の利用」をご覧ください。
- 「PtG Converter – Lite」は、Dell サポートウェブサイトからダウンロードできます : support.dell.com

- 3 **入力選択**メニューで、**無線 /USB** を選択し、サブメニューで **USB ビューア** を引き続き選択します。52 ページの「入力選択の無線 /USB」をご覧ください。



メモ : ワイヤレスと LAN 機能が無効になっている場合、**LAN 設定**メニューに移動し、**ワイヤレスと LAN オプション**で、「**有効**」を選択して、ワイヤレスと LAN 機能を再有効化します。

PtG ビューア

準備ができると、このページが表示されます。



写真ビューア

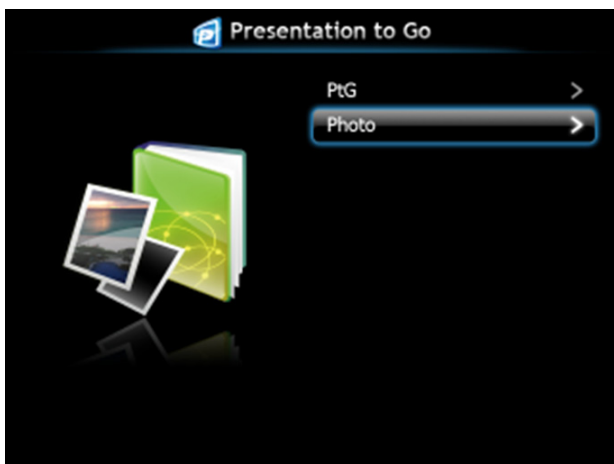

PtG/ 写真機能の概要

USB ディスクに保存された PtG と写真ファイルを表示します。

- メモ：1つしかディスクが検出されないと、このステップをスキップします。

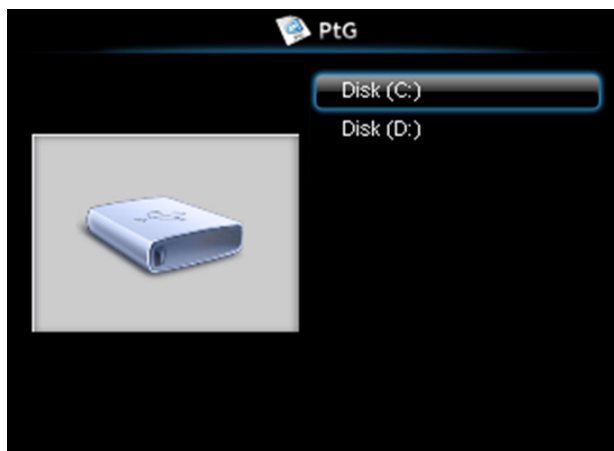

PtG 概要



写真概要

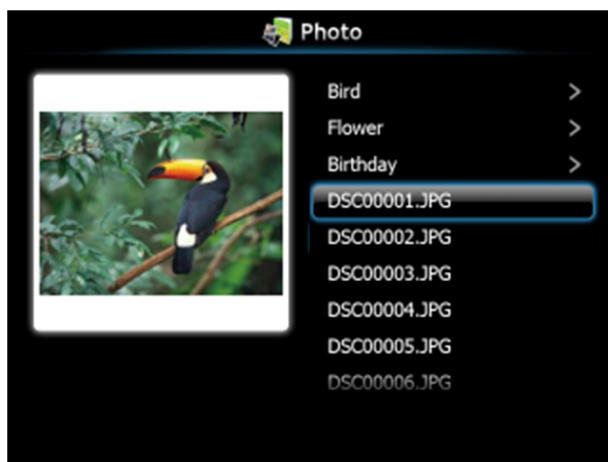

 **メモ**：14の言語の写真ファイル名形式をサポートします（言語：英語、オランダ語、フランス語、ドイツ語、イタリア語、日本語、韓国語、ポーランド語、ポルトガル語、ロシア語、簡体字中国語、スペイン語、スウェーデン語、繁体字中国語）。

ボタンの概要

上、下および左ボタンを使ってナビゲートし、プロジェクタのコントロールパネルまたはリモコンのボタンを使って選択します。

ボタン	上 <input type="checkbox"/>	下 <input type="checkbox"/>	左 <input type="checkbox"/>	右 <input type="checkbox"/>	Enter <input checked="" type="checkbox"/>
PtG 機能	上	下	戻る	機能なし	入力
PtG 再生	前のページ	次のページ	戻る	機能なし	次の一時停止
写真機能	上	下	戻る	機能なし	入力
写真再生	前のページ	次のページ	戻る	機能なし	機能なし

 **メモ**：PtG を使用している間 OSD に入る場合、上、下および左ボタンによる PtG ナビゲーションは機能しません。

コンピュータに PtG コンバータアプリケーションソフトウェアをインストールする

スクリーンの指示に従って、セットアップを完了してください。

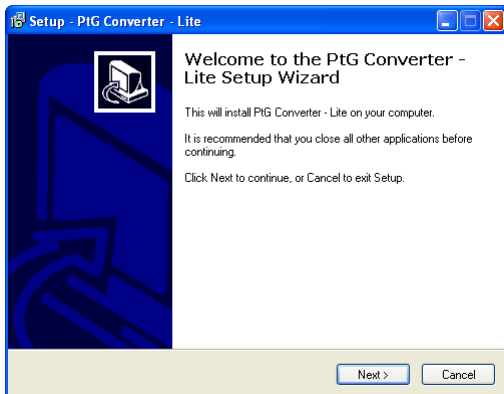

メモ：「PtG Converter - Lite」は、Dell サポートサイト (support.dell.com) からダウンロードできます。

PtG の利用

- 1 「PtG Converter - Lite.exe」を実行するか、デスクトップ上の  アイコンをダブルクリックして、アプリケーションを起動します。



- 2  をクリックして、PowerPoint ファイルを選択し、変換を開始します。

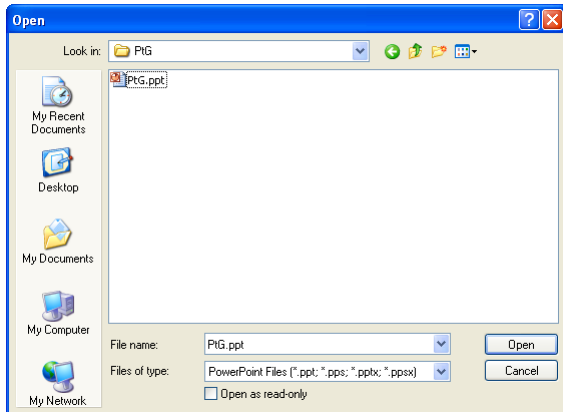

- 3 [参照] ボタンをクリックして保管場所を選択し、[OK] を押します。

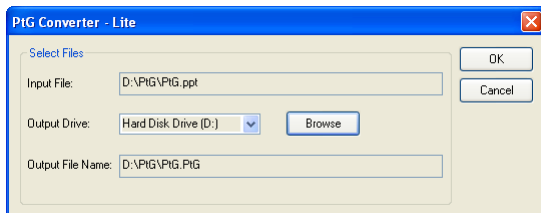

 **メモ :**

- 1 コンピュータに MS PowerPoint がインストールされていないと、ファイル変換はできません。
- 2 PtG コンバータは、20 ページまでサポートします。
- 3 PtG は、ppt ファイルの .PtG ファイルへの変換のみをサポートします。

オーディオ投射のインストール

オーディオ投射では、ワイヤレスディスプレイと LAN ディスプレイ入力のソースのみサポートしています。

システムの最小要件：

オペレーティングシステム：

- Windows

Microsoft Windows XP™ Home または Professional Service pack 2/3 (32 ビット推奨)、Windows Vista 32 ビット、および Windows® 7 Home または Professional 32 ビットまたは 64 ビット

- MAC

MacBook Pro 以上、MacOS 10.5 以上

最低ハードウェア：

- a Intel® Core™ i5-460 MHz (2.53 GHz/Turbo 2.8 GHz) 以上
- b 1 GB DDR3 VRAM 独立グラフィックカード以上推奨
- c 1066 MHz で 2 GB デュアルチャンネル DDR3 SDRAM メモリ以上推奨
- d ギガビットイーサネット
- e WLAN 接続用に Integrated 802.11 b/g/n Wi-Fi デバイス



メモ：コンピュータがハードウェアの最小要件を満たしていない場合、オーディオ投射が遅くなったりノイズが生じる可能性があります。オーディオ投射のパフォーマンスを最適にするには、システムの推奨最小要件を満たしてください。





メモ：オーディオ投射にワイヤレスを使用する場合、オプションのワイヤレスドングルを取り付ける必要があります。14 ページの「オプションのワイヤレスモジュールキットの取り付け」をご覧ください。



メモ：Windows XP のみ、オーディオ投射機能に追加ドライバのインストールが必要です。お使いのコンピュータにドライバがインストールされていない場合、必要なドライバのインストールを促すポップアップメッセージがオンスクリーンに表示されます。「オーディオ投射ドライバ」は、Dell サポートサイト (support.dell.com) からダウンロードできます。

 **メモ** : MAC オペレーティングシステムの場合、オーディオ投射機能は追加ドライバのインストールを必要とします。お使いの MAC コンピュータにドライバがインストールされていない場合、必要なドライバのインストールを促すポップアップメッセージがオンスクリーンに表示されます。検索エンジンサイト（例 Yahoo、MSN など）から、「Soundflower **ドライバ**」をダウンロードできます。「Soundflower **ドライバ**」は、無償アプリケーションです。

 **メモ** : オーディオ投影設定ステップは、S320 と S320wi モデルの場合と同じです。

 **メモ** : イーサネットを介した投影用にプロジェクタに接続するためのポート / プロトコル :

UDP: 1047,	(バックアップ : 1048, 1049)
TCP: 3268, 515, 1688, 1041	(バックアップ : 389, 8080, 21)

プロジェクタのワイヤレスまたは LAN を有効にする

- 1 オプションのワイヤレスモジュールキット (S320 のオプション) をインストールします。14 ページの「オプションのワイヤレスモジュールキットの取り付け」をご覧ください。



メモ: LAN モジュールキット (オプション) のインストールを選択する場合、16 ページの「オプションの RJ45 キットを取り付ける」を参照してください。

- 2 電源ケーブルを接続し、電源ボタンを押してプロジェクタの電源をオンにします。

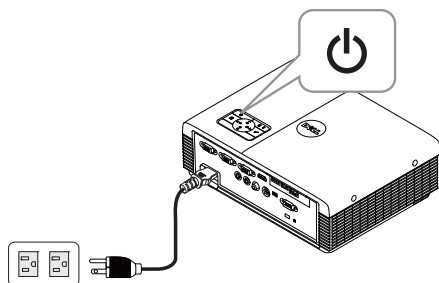

メモ:

- a オーディオ投影に LAN を使用している場合、以下のステップに従ってワイヤレスと LAN 機能を有効にします (デフォルトは**有効**)。アドバンス → LAN 設定 → ワイヤレス/LAN → 有効。
 - b ワイヤレスをオーディオプロジェクタに使用する場合、プロジェクタにワイヤレスドングルを取り付けてください。
- 3 入力選択メニューにアクセスし、**無線**/USB を選択し、サブメニューで**ワイヤレスディスプレイ**を引き続き選択します。

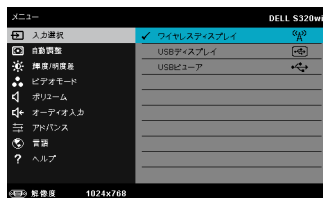
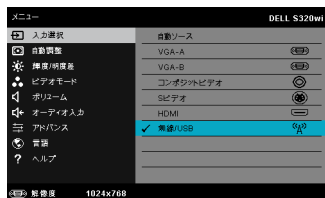

ワイヤレスガイドスクリーンが以下に表示されます。



- 4 ログインコード、ネットワーク名 (SSID)、および IP アドレスをメモしてください。後でログインするためにこれらの情報が必要となります。

コンピュータにワイヤレスアプリケーションソフトウェアをインストールする

- 5 オーディオ投射のセットアップにワイヤレスまたは LAN を使用している場合、「ワイヤレスアプリケーションソフトウェア」が必要になります。初めてオーディオ投射を使用する際に、このソフトウェアをダウンロードおよびインストールします。すでにインストールされている場合は、ステップ 5～6 を省略してください。



メモ：「ワイヤレスアプリケーションソフトウェア」のインストールが必要なのは 1 回だけです。

- 6 ワイヤレスアプリケーションソフトウェアのダウンロードとインストールステップについては、75 ページの「ワイヤレスネットワーキングのインストール」のステップ 7～12 を参照してください。

-  **メモ：**オーディオ投影に LAN を使用する場合、LAN ケーブルをプロジェクタとコンピュータに接続してください。

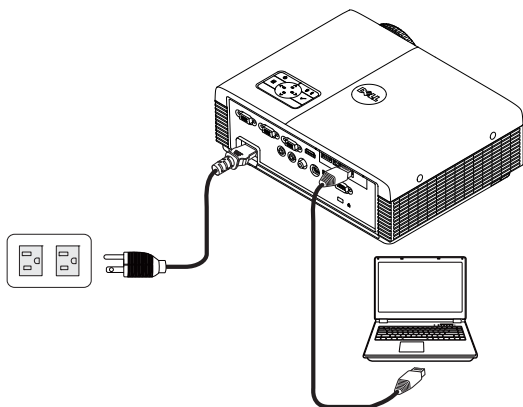

ワイヤレスアプリケーションソフトウェアを起動する

- 7 インストールが完了すると、プログラムが自動的に起動します。または、デスクトップで  または  アイコンをダブルクリックして、アプリケーションを起動することもできます。



 **メモ：**

- 1 投影に LAN を選択するとき、「スキップ」をクリックしてください。
- 2 投影にワイヤレスを選択するとき、Dell S320 ワイヤレスまたは Dell S320wi **対話型** を選択し、「OK」をクリックしてください。

ログイン

- 8 プロジェクタとコミュニケーションを取るには、認証コードを入力し（ステップ4参照）、[OK] をクリックします。



メモ：IP アドレスが検出されない場合、ワイヤレス画面左下に表示される IP アドレスを入力します。

- 9 S320 または S320wi ワイヤレスアプリケーションにログインできるようになりました。アプリケーションの [投影] ボタンをクリックして、LAN またはワイヤレス投影を開始します。



メモ：コントロールを使って、全画面モードまたは分割画面モードで投影することができます。

- 10 アプリケーションの [オーディオ投射] ボタンをクリックして、オーディオ投射機能を有効にします。



メモ：Windows XP のみ、オーディオプロジェクタ機能に追加ドライバのインストールが必要です。お使いのコンピュータにドライバがインストールされていない場合、必要なドライバのインストールを促すポップアップメッセージがオンスクリーンに表示されます。「オーディオ投射ドライバ」は、Dell サポートサイト (support.dell.com) からダウンロードできます。

- 11 Windows メディアプレーヤーまたは他のオーディオプレーヤーソフトウェア（例：Winamp プレーヤーなど）をお使いのコンピュータで実行します。

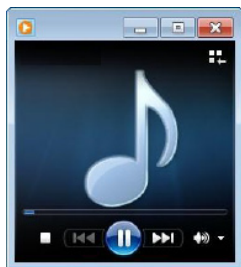

Web 管理からプロジェクタの管理（ワイヤレスネットワーク用）

ネットワーク設定の設定

プロジェクタがネットワークに接続されている場合、Web ブラウザを使用してプロジェクタにアクセスできます。ネットワーク設定を行う場合、63 ページの「LAN 設定」を参照してください。

Web 管理にアクセスする

Internet Explorer 5.0 以降または Firefox 1.5 以降を使用して、IP アドレスを入力します。これで Web 管理にアクセスし、リモートの場所からプロジェクタを管理できるようになりました。

 **メモ**：Web 管理およびセットは、S320 および S320wi モデルの場合と同じです。

ホームページ



- Web ブラウザにプロジェクタの IP アドレスを入力することで、Web 管理ホームページにアクセスします。63 ページの LAN 設定を参照してください。
- リストから、Web 管理用の言語を選択します。
- 左タブのメニューアイテムをクリックして、ページにアクセスします。

ワイヤレスアプリケーションソフトウェアのダウンロード

75 ページの「ワイヤレスネットワーキングのインストール」を参照してください。

The screenshot shows the Dell support website interface. At the top is the Dell logo. Below it, the page title is 'S320wi > ダウンロード'. On the left is a navigation menu with 'ダウンロード' (Download) selected, and other options like 'ユーザ管理' (User Management) and 'システム管理者' (System Administrator). The main content area features a blue sidebar with 'Crestron' and a central information box. The information box contains a note: '注: 本ワイヤレスアプリケーションソフトウェアをインストールする必要があるのは1度だけです。' (Note: You only need to install this wireless application software once.) Below the note is a numbered list of four steps: 1. Select the OS from the dropdown. 2. Click 'ダウンロード' (Download). 3. Click the application icon on the desktop. 4. For Internet Explorer 8, disable SmartScreen Filter. Below the list is a table with two rows: 'Windows 7/Vista / XP / 2000用ワイヤレスアプリケーションソフトウェア' and 'MAC用ワイヤレスアプリケーションソフトウェア', each with a 'ダウンロード' button.

DELL

S320wi > ダウンロード

ダウンロード
ユーザ管理
システム管理者
Crestron

注: 本ワイヤレスアプリケーションソフトウェアをインストールする必要があるのは1度だけです。

- お使いのコンピュータのオペレーティングシステムに従って、ワイヤレスアプリケーションソフトウェアを選択します。(ダウンロードをクリック)
- ワイヤレスアプリケーションソフトウェアを実行し、お使いのコンピュータにインストールします。
- デスクトップで アイコンをクリックしてアプリケーションを実行します。
- Internet Explorer 8の場合、まず「SmartScreen Filter」を無効にして、インストールの失敗を防いでください。

Windows 7/Vista / XP / 2000用ワイヤレスアプリケーションソフトウェア	ダウンロード
MAC用ワイヤレスアプリケーションソフトウェア	ダウンロード

コンピュータの対応するオペレーティングシステムの **ダウンロード** ボタンをクリックします。

ユーザ管理

これにより、プロジェクタケーブルを使わずにさまざまなソースから会議のプレゼンテーションをホストし、各プレゼンテーションが画面に表示される方法を制御することができます。

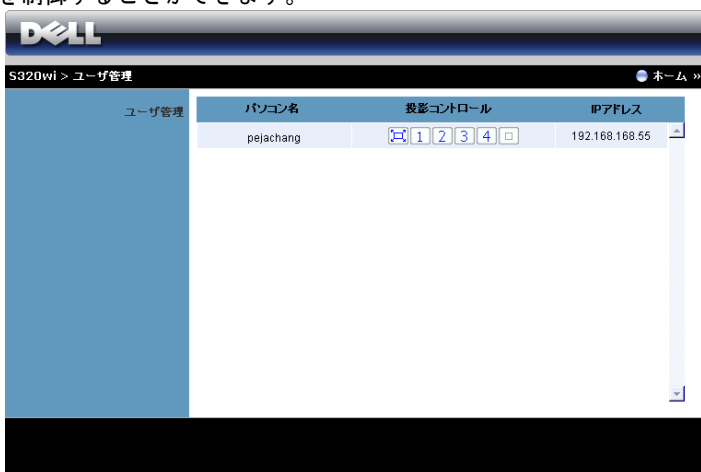

メモ：会議投影コントロールがない場合、アプリケーションの「再生」ボタンを押した最後のユーザーが全画面投影をコントロールしません。

パソコン名：会議制御用にログされたコンピュータを一覧表示します。

投影コントロール：ボタンをクリックして、各コンピュータの投影がスクリーンに表示される方法を制御します。

- 全画面投影 - コンピュータからのプレゼンテーションがスクリーン全体に占められます。
- 1 分割 1 - コンピュータからのプレゼンテーションが画面左上に表示されます。
- 2 分割 2 - コンピュータからのプレゼンテーションが画面右上に表示されます。
- 3 分割 3 - コンピュータからのプレゼンテーションが画面左下に表示されます。
- 4 分割 4 - コンピュータからのプレゼンテーションが画面右下に表示されます。
- 停止 - コンピュータからの投影が停止します。

IP アドレス：各コンピュータの IP アドレスを表示します。

メモ：会議を終了するには、[ホーム]をクリックします。

プロジェクトの管理

システム管理者

S320wi > システム管理者

ダウンロード
ユーザ管理
システム管理者
Crestron

管理者パスワード	<input type="text"/>	ログイン
PPID	CN-0T19R9-S0081-925-0000	

システム管理者ページにアクセスするには、管理者パスワードが要求されます。

- **管理者パスワード**: 管理者パスワードを入力して、**ログイン**をクリックします。初期設定のパスワードは「admin」です。パスワードを変更するには、104ページの「パスワードの変更」を参照してください。

状態

The screenshot shows the Dell S320wi system management interface. At the top, there is a navigation bar with the Dell logo and the text "S320wi > システム管理者 > 状態". Below this, there is a sidebar menu with various options: "状態", "ネットワークセットアップ", "投影セットアップ", "パスワードの変更", "出荷時状態に戻す", "ファームウェア更新", "プロジェクタのコントロールパネル", "アラート設定", and "再起動". The main content area displays the status of the projector, organized into three sections: "ネットワーク状態" (Network Status), "接続状態" (Connection Status), and "プロジェクターの状態" (Projector Status). Each section contains a table of key information.

ネットワーク状態	
IPアドレス	192.168.3.82
サブネットマスク	255.255.255.0
デフォルトゲートウェイ	192.168.3.254
MACアドレス	B8:AC:6F:E0:14:B8

接続状態	
投影状態	投影待ち中
ユーザー数	0

プロジェクターの状態	
モデル名	S320wi
プロジェクタ名	
場所	
連絡先	
ステータス	オン
ランプ時間	7 hrs

ネットワーク状態、接続状態、およびプロジェクターの状態情報を表示します。

ネットワーク状態

63 ページの OSD セクションを参照してください。

DELL

S320wi > システム管理者 > ネットワークセットアップ ホーム >>

状態

ネットワークセットアップ

長径セットアップ
パスワードの変更
出荷時状態に戻す
ファームウェア更新
プロジェクトのコントロールパネル
アラート設定

再起動

IPアドレスを自動的に取得
 次の IP アドレスを使用する

IP セットアップ

IPアドレス: 192 168 100 10

サブネットマスク: 255 255 255 0

デフォルトゲートウェイ: 192 168 100 10

DNSサーバー: 192 168 100 10

DHCP セットアップ

自動 無効

開始IPアドレス: 192 168 100 11

終了IPアドレス: 192 168 100 254

サブネットマスク: 255 255 255 0

デフォルトゲートウェイ: 192 168 100 10

DNSサーバー: 192 168 100 10

無線セットアップ

無線LAN: 有効 無効

地域: --- WORLDWIDE ---

SSID: DELL S320WI INTERACTIVE

SSID ブロードキャスト: 有効 無効

チャンネル: 自動

セキュリティ: 無効

キー: _____

RADIUS Server Setup

IPアドレス: 192 168 100 10

Port: 1812

キー: _____

GateKeeper

全て開放 全て遮断 インターネットのみ開放

SNMP に対してセキュリティを設定します

書き込みコミュニティ: private

適用 キャンセル

IP セットアップ

- IP アドレスを自動的に取得を選択して IP アドレスをプロジェクトに自動的に割り当てるか、次の IP アドレスを使用するで IP アドレスを手動で割り当てます。

DHCP セットアップ

- 自動を選択して開始 IP アドレス、終了 IP アドレス、サブネットマスク、デフォルトゲートウェイ、DNS サーバーアドレスを DHCP サーバーから自動的にセットアップするか、または無効でこの機能を無効にします。

無線セットアップ

- **有効**を選択して**地域**、**SSID**、**SSID ブロードキャスト**、**チャンネル**、**セキュリティ**、**キー**をセットアップします。**無効**を選択して、ワイヤレスセットアップを無効にします。

SSID : 最大 32 の文字長。

セキュリティ : WPA キーを**無効**にしたり、ASCII または HEX 文字列で 64 ビットまたは 128 ビットのどちらかを選択します。

キー : セキュリティを有効化する場合、選択したセキュリティモードに従ってキー値を設定する必要があります。

RADIUS Server Setup

- IP アドレス、ポートおよびキー情報をセットアップします。

GateKeeper

- 3 つのオプションがあります。

全て開放 : ワイヤレスプロジェクタを介してオフィスのネットワークへのアクセスを許可します。

全て遮断 : ワイヤレスプロジェクタを介してオフィスのネットワークへのユーザーのアクセスをブロックします。

インターネットのみ開放 : ユーザーをオフィスネットワークからブロックしますが、インターネット接続機能は留保されます。

SNMP に対してセキュリティを設定します

- 書き込みコミュニティ情報をセットアップします。

適用 ボタンをクリックして変更を保存し、適用します。変更を有効にするには、プロジェクタを再起動する必要があります。

投影セットアップ

S320wi > システム管理者 > 投影セットアップ

ホーム »

状態 ネットワークセットアップ 投影セットアップ パスワードの変更 出荷時状態に戻す ファームウェア更新 プロジェクタのコントロールパネル アラート設定 再起動	投影セットアップ	解像度	WXGA (1280x800)
		認証コード	<input type="radio"/> 無効 <input checked="" type="radio"/> ランダム <input type="radio"/> 指定
	プロジェクタのセットアップ	モデル名	S320wi
		プロジェクタ名	D06486
		場所	
		連絡先	
			<input type="button" value="適用"/> <input type="button" value="キャンセル"/>

投影セットアップ

- **解像度**：解像度を選択します。オプション：XGA (1024 x 768) と WXGA (1280 x 800)。
- **認証コード**：プロジェクタで認証コードの生成方法を選択します。3つのオプションがあります。
 - **無効**：システムにログインしているとき、認証コードは必要ありません。
 - **ランダム**：デフォルトはランダムです。認証コードはアトランダムに生成されます。
 - **指定**：4桁のコードを入力します。このコードは、システムにログインするために使用されます。

プロジェクタのセットアップ

- **モデル名、プロジェクタ名、場所および連絡先**情報をセットアップします（各フィールドごとに最大 21 文字）。

適用ボタンをクリックして変更を保存し、適用します。変更を有効にするには、プロジェクタを再起動する必要があります。

パスワードの変更

The screenshot shows the Dell S320wi System Administrator interface. At the top, there is a navigation bar with the Dell logo and the breadcrumb "S320wi > システム管理者 > パスワードの変更". A "ホーム" (Home) link is visible on the right. On the left, a sidebar menu lists various system management options: 状態 (Status), ネットワークセットアップ (Network Setup), 投影セットアップ (Projection Setup), **パスワードの変更** (Change Password), 出荷時状態に戻す (Restore to Factory Default), ファームウェア更新 (Firmware Update), プロジェクタのコントロールパネル (Projector Control Panel), アラート設定 (Alert Settings), and 再起動 (Restart). The main content area is titled "システム管理者" (System Administrator) and contains a form for password change. The form has two input fields: "新しいパスワード" (New Password) and "パスワード再入力" (Re-enter Password). A "適用" (Apply) button is located to the right of the second input field.

このページにより、管理者パスワードを変更します。

- **新しいパスワード**：新しいパスワード。
- **パスワード再入力**：パスワードを再入力して、**適用**をクリックします。



メモ：管理者パスワードを忘れた場合、Dell にご連絡ください。

出荷時状態に戻す

The screenshot shows the Dell iDRAC web interface. At the top, there is a navigation bar with the Dell logo and the text "S320wi > システム管理者 > 出荷時状態に戻す". On the right side of the navigation bar, there is a "ホーム" button. The main content area is divided into a left sidebar and a main panel. The sidebar contains a list of menu items: "状態", "ネットワークセットアップ", "投影セットアップ", "パスワードの変更", "出荷時状態に戻す" (highlighted), "ファームウェア更新", "プロジェクトのコントロールパネル", "アラート設定", and "再起動". The main panel has a light blue background and contains a warning icon (a yellow triangle with an exclamation mark) and the text "出荷時状態に戻す" followed by "これで、ワイヤレスネットワークの設定をデフォルト設定に戻します。" Below this text is a button labeled "適用".

適用ボタンをクリックしてすべてのワイヤレス/ネットワーク設定を工場出荷時の初期設定に復元します。

ファームウェア更新

ファームウェア更新ページを使って、プロジェクトのワイヤレスファームウェアを更新します。

状態

ネットワークセットアップ

投影セットアップ

パスワードの変更

出荷時状態に戻す

ファームウェア更新

プロジェクトのコントロールパネル

アラート設定

再起動

ワイヤレスファームウェアバージョン W02

リリース日 20120322

ファームウェアのアップデートには数分かかります。いったんプロセスが開始されたら中断しないで下さい。更新が完了すると、ワイヤレスシステムは自動的に再起動します。更新するファイル(.awd)を選択してください。

ファイル名 参照...

アップデート

 **メモ**：ファームウェアアップグレードが成功した後、OSDを使ってワイヤレス/ネットワークの無効/有効を切り替えてプロジェクトのネットワークカードを再起動してください。

ファームウェア更新を開始するには、次のステップを行います：

- 1 **参照**を押して更新するファイルを選択します。
- 2 **アップデート**ボタンをクリックして開始します。デバイスでファームウェアを更新している間、お待ちください。

ファームウェアを書き込み中は、お待ちください。

警告：フラッシュメモリに書き込むために5-7分を要します。この間にシャットダウンや再起動の様な割り込み操作が発生する場合、システムが破壊されてしまいます!!

残り時間：407秒

 **注意**：更新プロセスを中断しないでください。システム破壊の原因となります。

- 3 更新が完了したら、[OK] をクリックします。



プロジェクタのコントロールパネル

プロジェクト情報

プロジェクトの状態	オン	リフレッシュ
省電力	120分	電源オン 電源オフ
アラート状態	よい	クリア

イメージ制御

操作モード	<input checked="" type="radio"/> 標準モード <input type="radio"/> エコモード
投影モード	フロントプロジェクションデストップ
ソース選択	ワイヤレスディスプレイ
ビデオモード	プレゼンテーションモード
何もうつっていない画面	<input type="radio"/> オン <input checked="" type="radio"/> オフ
縦横比	<input checked="" type="radio"/> 元 <input type="radio"/> 4:3 <input type="radio"/> Wide
明るさ	46 (0-100) 設定
コントラスト	50 (0-100) 設定
自動調整	

オーディオ管理

オーディオ入力	ワイヤレス/LAN
ボリューム	20 (0-20) 設定
スピーカー	<input checked="" type="radio"/> オン <input type="radio"/> オフ
出荷時にリセット	

プロジェクタ情報

- **プロジェクターの状態**：次の5つのステータスがあります：ランプオン、スタンバイ、省電力、冷却、ウォームアップ。リフレッシュをクリックして、ステータスとコントロール設定を更新します。
- **省電力**：省電力はオフ、30分、60分、90分、120分に設定できます。詳しくは、69ページの「省電力」を参照してください。
- **アラート状態**：3つのアラート状態があります：ランプ警告、ランプ寿命の低下、および温度警告。警報が有効になっている場合、プロジェクタは保護モードにロックされます。保護モードを終了するには、クリアをクリックして警報状態を消去してから、プロジェクタの電源をオンにします。

イメージ制御

- **投影モード**：プロジェクタの取り付け方法によって投影モードを選択できます。次の4つの投影モードがあります：フロントプロジェクションデスクトップ、フロントプロジェクションシー壁掛け（ウォールマウント）、リアプロジェクションデスクトップ、とリアプロジェクションシー壁掛け（ウォールマウント）。
- **ソース選択**：ソース選択メニューを使ってプロジェクタの入力ソースを選択します。VGA-A、VGA-B、Sビデオ、コンポジットビデオ、HDMI、ワイヤレスディスプレイ、USBディスプレイ、USBビューアを選択できます。
- **ビデオモード**：プロジェクタを使用する方法に基づいて、ディスプレイ画像を最適化するモードを選択します：
 - **プレゼンテーション**：プレゼンテーションスライドに最適です。
 - **明るさ**：最大の明るさとコントラスト。
 - **映画**：映画と写真の表示用です。
 - **sRGB**：より正確なカラープレゼンテーションを提供します。
 - **カスタム**：お好みの設定です。
- **何もうつっていない画面**：オンまたはオフを選択します。
- **縦横比**：縦横比を選択して画像の表示方法を調整します。
- **明るさ**：値を選択して画像の明るさを調整します。
- **コントラスト**：値を選択してディスプレイのコントラストを調整します。

自動調整ボタンをクリックして、設定を自動的に調整します。

オーディオ管理

- **オーディオ入力**：入力ソースを選択します。オプション：アナログ入力、HDMIと無線/LAN。
- **ボリューム**：オーディオボリュームに対して値（0～20）を選択します。
- **スピーカー**：オンを選択してオーディオ機能を有効にしたり、オフを選択してオーディオ機能を無効にしたりできます。

出荷時にリセットボタンをクリックして、工場出荷時の設定に復元します。

アラート設定

DELL

S320wi > システム管理者 > アラート設定

ホーム

再起動

メールアラート

有効 無効

メール警報テスト

宛先

Cc

発信元

件名 S320wi-D06486 Alert

SMTP設定

送信SMTPサーバ

ユーザー名

パスワード

警報条件

ランプ警告

ランプ寿命が短くなっています

ランプ寿命が短くなっています

保存

E メールアラート

- E メールアラート：E メールで通知を受け取るか（有効）、または受け取らない（無効）かを設定できます。
- 宛先 /Cc/ 発信元：異常または警告が発生した場合、通知を受信する送信者（発信元）と受信者（宛先 /Cc）の E メールアドレスを入力します。
- 件名：Eメールの件名を入力できます。

メール警報テストボタンをクリックして、Eメールアラート設定をテストします。

SMTP 設定

- 送信 SMTP サーバ、ユーザー名およびパスワードはネットワーク管理者または MIS から提供を受ける必要があります。

警報条件

- Eメールで通知する異常や警告を選択できます。どれかの警報条件が発生したとき、Eメールが受信者（宛先 /Cc）に送信されます。

保存ボタンをクリックして設定を保存します。



メモ：電子メールアラートは、デフォルトの 25 ポートを使う標準の SMTP サーバで機能するように設計されています。暗号化と認証（SSL または TLS）はサポートしません。

再起動

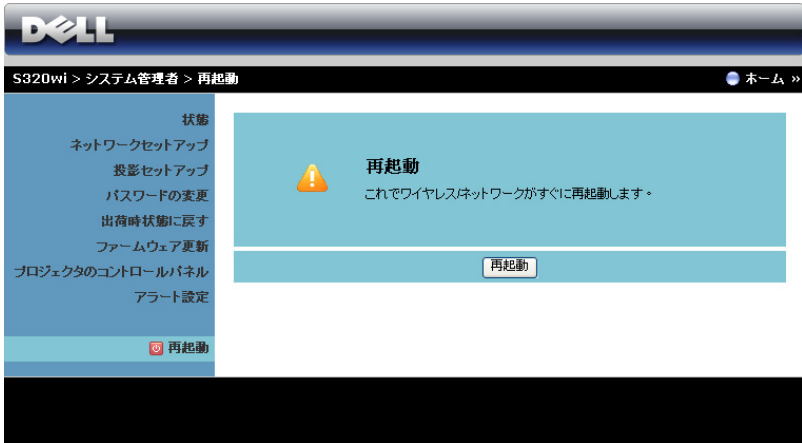

再起動をクリックすると、システムが再起動します。

Crestron



Crestron 機能の場合。

Web 管理からのプロジェクトの管理（S320 の場合、ネットワーク RJ45 キットはオプションです）

ネットワーク設定の設定

プロジェクトがネットワークに接続されている場合、ネットワーク設定 (TCP/IP) を設定することで、Web ブラウザを使用してプロジェクトにアクセスできます。ネットワーク機能を使用するとき、IP アドレスは一意にする必要があります。ネットワーク設定を行う場合、63 ページの「LAN 設定」を参照してください。

RJ45 キットはお使いの S320 プロジェクトに付属していません。Dell Web サイト (www.dell.com) でご購入いただけます。16 ページの「オプションの RJ45 キットを取り付ける」を参照してください。

Web 管理にアクセスする

Internet Explorer 5.0 以降または Firefox 1.5 以降を使用して、IP アドレスを入力します。これで Web 管理にアクセスし、リモートの場所からプロジェクトを管理できるようになりました。

プロジェクトの管理

ホーム

DELL™ S320 Web Management

ホーム

DELL S320 Web 管理によるこそ。

プロジェクト情報

モデル名: S320
プロジェクト名:
場所:
連絡先:
ステータス: ランプオン
ランプ時間: 0 hr.
動作時間: 1 hr.
IPアドレス: 192.168.6.150
MAC アドレス: 00:1E:C9:BA:4E:12
管理者パスワード: 設定されていません。
PPID: CN-01J1M1-S00081-23K-0001

言語

日本語 [▼] [投稿]

- Web ブラウザにプロジェクトの IP アドレスを入力することで、Web 管理ホームページにアクセスします。63 ページの「LAN 設定」をご覧ください。
- **言語** : Web 管理用の言語を設定します。

ネットワーク設定

ネットワーク設定

モデル名

プロジェクトタ名

場所

連絡先

DHCP 手動

IPアドレス

サブネットマスク

ゲートウェイ

DNS サーバー

Crestron ユントロ-ルシステムデバイス

IPアドレス

デバイスID

ポート

- モデル名、プロジェクトタ名、場所および連絡先情報をセットアップします（各フィールドごとに最大 21 文字）。保存を押して設定を保存します。
- DHCP を選択して DHCP サーバからプロジェクトタに IP アドレスを自動的に割り当てるか、マニュアルを選択して IP アドレスを手動で割り当てます。
- IP アドレス、デバイス ID およびポート情報を Crestron 機能にセットアップします。

プロジェクターの状態と管理

The screenshot shows the Dell S320 Web Management interface. The left sidebar contains navigation links: ホーム, ネットワーク設定, プロジェクターの状態と管理 (selected), Eメールアラート, パスワード設定, フォームウェアの更新, and Creacton. The main content area is titled "プロジェクターの状態と管理". It is divided into three sections: 1. "プロジェクターの状態" (Projector Status) with fields for "プロジェクターの状態" (set to ランプオン), "省電力" (set to 120分), and "アラート状態" (with a クリア button). 2. "イメージ制御" (Image Control) with settings for "投影モード" (フロントプロジェクションデスクトップ), "ソース選択" (VGA-A), "ビデオモード" (プレゼンテーションモード), "何れもついでに画面" (radio buttons for オン and オフ), "縦横比" (radio buttons for 元, 4:3, and Wide), "明るさ" (0 to 100), and "コントラスト" (0 to 100). 3. "オーディオ管理" (Audio Management) with settings for "オーディオ入力" (オーディオA), "ボリューム" (10), and "スピーカー" (radio buttons for オン and オフ). Buttons for リフレッシュ, 電源オン, 電源オフ, 設定, and 自動調整 are also visible.

- **プロジェクターの状態**：5つのステータスがあります：ランプオン、スタンバイ、省電力、冷却、ウォームアップ。リフレッシュボタンをクリックして、ステータスとコントロール設定を更新します。
- **省電力**：省電力は オフ、30分、60分、90分、120分に設定できます。69 ページを参照してください。
- **アラート状態**：3つのアラート状態があります：ランプ警告、ランプ寿命の低下、および温度警告。プロジェクタは、警報が有効になっている場合、保護モードにロックされます。保護モードを終了するには、クリアをクリックして警報状態を消去してから、プロジェクタの電源をオンにします。
- **投影モード**：プロジェクタの取り付け方法によって投影モードを選択できます。次の4つの投影モードがあります：フロントプロジェクションデスクトップ、フロントプロジェクションシー壁掛け（ウォールマウント）、リアプロジェクションデスクトップ、とリアプロジェクションシー壁掛け（ウォールマウント）
- **ソース選択**：ソース選択メニューを使ってプロジェクタの入力ソースを選択します。VGA-A、VGA-B、S ビデオ、コンポジットビデオ、HDMI、ワイヤレスディスプレイ、USB ディスプレイ、または USB ビューアを選択できます。

- **ビデオモード**：プロジェクタを使用する方法に基づいて、ディスプレイ画像を最適化するモードを選択します：
 - **プレゼンテーション**：プレゼンテーションスライドに最適です。
 - **明るさ**：最大の明るさとコントラスト。
 - **映画**：映画と写真の表示用です。
 - **sRGB**：より正確なカラープレゼンテーションを提供します。
 - **カスタム**：お好みの設定です。
- **何もうつっていない画面**：オンまたはオフを選択できます。
- **縦横比**：縦横比を選択して画像の表示方法を調整します。
- **明るさ**：値を選択して画像の明るさを調整します。
- **コントラスト**：値を選択してディスプレイのコントラストを調整します。

自動調整ボタンをクリックして、設定を自動的に調整します。

- **オーディオ入力**：入力ソースを選択します。オプション：アナログ入力、HDMI、と無線/LAN。
- **ボリューム**：オーディオボリュームには、値（0～20）を選択できません。
- **スピーカー**：オンを選択してオーディオ機能を有効にしたり、オフを選択してオーディオ機能を無効にしたりできます。

出荷時にリセットボタンをクリックして、工場出荷時の設定に復元します。

E メールアラート

Eメールアラート

Eメールアラート 有効 無効 [メール警報テスト](#)

宛先 @

Cc @

発信元 @

件名 S320-D19986 アラート

SMTP設定

送信SMTPサーバ

ユーザー名

パスワード

警報条件

ランプ警告

ランプ寿命が短くなっています

温度警告

[保存](#)

- **Eメールアラート**：Eメールで通知を受け取るか（有効）、または受け取らない（無効）かを設定できます。
- **宛先 /Cc/ 発信元**：異常または警告が発生した場合、通知を受信する送信者（発信元）と受信者（宛先 /Cc）のEメールアドレスを入力できます。
- **送信 SMTP サーバー、ユーザー名およびパスワード**はネットワーク管理者または MIS から提供を受ける必要があります。
- **警報条件**：Eメールで通知する異常や警告を選択できます。どれかの警報条件が発生したとき、Eメールが受信者（宛先 /Cc）に送信されます。

保存 ボタンをクリックして設定を保存します。

パスワード設定

The screenshot shows the Dell S320 Web Management interface. The top navigation bar is blue with the Dell logo and 'S320 Web Management'. On the left is a grey sidebar with a menu containing: ホーム, ネットワーク設定, プロジェクターの状態と管理, Eメールアラート, パスワード設定 (highlighted), ファームウェアの更新, and Crestron. The main content area is titled 'パスワード設定' (Password Setup). Below the title is a paragraph: '初めてこの機能を有効にする場合、パスワードを設定してください。パスワードが設定されると、Web 管理に接続するときにパスワードを入力する必要があります。' (When you first enable this function, please set a password. When the password is set, you will need to enter the password when connecting to Web Management.) Below this are three sections: 1. 'システム管理者パスワード' (System Administrator Password) with radio buttons for '有効' (Enabled) and '無効' (Disabled), and a '投稿' (Post) button. 2. '新規パスワード' (New Password) with an input field and a '投稿' (Post) button. 3. 'パスワードの確認' (Confirm Password) with an input field and a '投稿' (Post) button. Below these is a section titled 'SNMP に対してセキュリティを設定します' (Set security for SNMP) with a '書き込みコミュニティ' (Write Community) input field and a '投稿' (Post) button.

パスワード設定を使って管理者パスワードをセットアップし、Web 管理にアクセスします。初めてパスワードを有効にするとき、その前にパスワードを設定してください。パスワード機能を有効にする場合、Web 管理にアクセスするには管理者パスワードが必要となります。

- **新規パスワード**：新しいパスワードの入力
- **パスワードの確認**：パスワードを再入力して、送信します
- **書き込みコミュニティ**：SNMP 用にセキュリティを設定します。パスワードを入力して、送信します



メモ：管理者パスワードを忘れた場合、Dell にご連絡ください。

ログインページ

DELL™ S320 Web Management

DELL S320 Web 管理 によ う こ そ 。

管理 者 パス ワード:

ログイン

プロジェクト 情報

プロジェクト 名:	D19986
IP アドレス:	192.168.6.150

- **管理 者 パス ワード** : 管理 者 パス ワード を 入 力 し て、ロ グ イ ン を ク リ ッ ク し ま す 。

ファームウェア更新

DELL™ S320 Web Management

ファームウェア更新

ファームウェア更新には1分ほどかかります。プロセスが開始したら途中で中断しないでください。プロセスが完了するまで、接続を確立したままに保ってください。ネットワークシステムが自動的にリブートし、更新が完了した後、再ログインすることができます。

ネットワークのファームウェアバージョン: N00

更新 キャンセル

ホーム
ネットワーク設定
プロジェクターの状態と管理
Eメールアラート
パスワード設定
ファームウェアの更新
Crestron

ファームウェア更新ページを使って、プロジェクタのファームウェアを更新します。**更新**を押して開始します。

DELL™ S320 Web Management

3秒お待ちください。

お待ちください 1

ホーム
ネットワーク設定
プロジェクターの状態と管理
Eメールアラート
パスワード設定
ファームウェアの更新
Crestron

- カウントが0になるまでお待ちください。

- ▶ ホーム
- ▶ ネットワーク設定
- ▶ プロジェクターの状態と管理
- ▶ Eメールアラート
- ▶ パスワード設定
- ▶ ファームウェアの更新
- ▶ Crestron

3秒お待ちください。

- 3秒間待つと、次のステップに自動的に進みます。

Upgrade Firmware

Please select a file (~.bin) to upgrade :

(Upgrading firmware may take 60 seconds)

Upgrade must NOT be interrupted !

- アップグレードするファイルを選択し、**アップデートボタン**をクリックします。アップグレードが進行中、**キャンセルボタン**は無効になります。

Please wait.
Click on button to proceed after 8 seconds.

Waiting(6)

- カウントが0になるまでお待ちください。

Please wait.
Click on button to proceed after 8 seconds.

Re Login

- アップグレードが完了したら、**再ログイン**ボタンをクリックして Web 管理ホームページに戻ってください。

Crestron

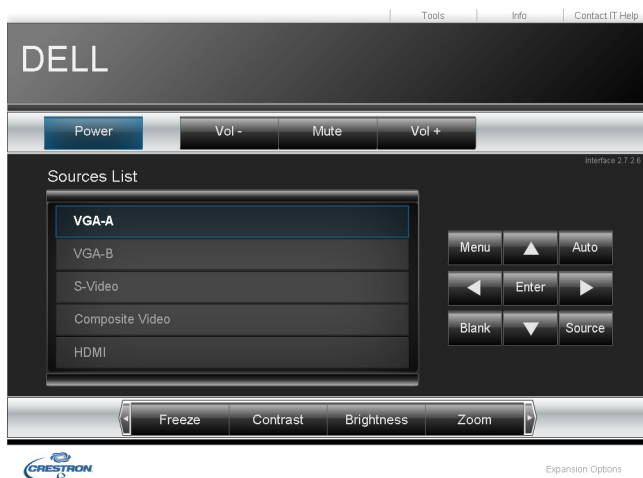

Crestron 機能の場合。

よくある質問：

インターネット経由でプロジェクトにリモートでアクセスするつもりです。ブラウザをどのように設定すればいいのでしょうか？

ブラウザを最適の状態を設定するには、以下のステップに従ってください。

- 1 [コントロールパネル] → [インターネットオプション] → [全般] タブ → [インターネット一時ファイル] → [設定] → 選択 [ページへのすべての訪問者] を順番に開きます。
- 2 一部のファイアウォールやアンチウイルスが HTTP アプリケーションをブロックすることがあります。可能な場合、ファイアウォールやアンチウイルスをオフにしてください。

インターネット経由でプロジェクトにリモートでアクセスするつもりです。そのためには、どのソケットポート番号をファイアウォールで開くべきですか？

次は、プロジェクトが使用する TCP/IP ソケットポートです。

UDP/TCP	ポート番号	説明
TCP	80	Web 設定 (HTTP)
UDP/TCP	25	SMTP：メールサーバー間で E メールルーティングに使用します
UDP/TCP	161	SNMP：簡易ネットワーク管理プロトコル
UDP	9131	AMX：AMX ディレクトリに使用します

インターネットを介してプロジェクトにアクセスできないのは、どうしてですか？

- 1 コンピュータ / ノート PC がインターネットに接続されているかどうか、確認してください。
- 2 コンピュータ / ノート PC が同じサブネットに有るかどうか、MIS またはネットワーク管理者にお問い合わせください。

SMTP サーバーにアクセスできないのは、どうしてですか？

- 1 SMTP サーバー機能がプロジェクトに対して開いており、プロジェクトに割り当てられた IP が SMTP サーバーへのアクセスを許可されているかどうか、MIS またはネットワーク管理者にお問い合わせください。プロジェクトの SMTP ソケットポート番号は 25 で、これを変更することはできません。
- 2 送信 SMTP サーバー、ユーザー名、パスワードが正しく設定されているか、確認してください。
- 3 SMTP サーバーには、「発信元」のメールアドレスが「ユーザー名」と「パスワード」に相互に関連付けられているかどうかを確認するものもあります。例えば、「発信元」のメールアドレスとして test@dell.com を使用します。SMTP サーバーにログインするユーザー名とパスワードに対して、test@dell.com アカウント情報を使用する必要もあります。

プロジェクトがテストメールの送信されたことをすでに示しているのに、メール警報テストを受信できないのはどうしてですか？

SMTP サーバーが警報メールをスパムメールとして認識しているか、SMTP サーバーの制約が原因となっていると思われます。SMTP サーバーの設定については、MIS またはネットワーク管理者にお問い合わせください。

ファイアウォール設定とよくある質問 (FAQ)

Q: Web 管理ページにアクセスできないのは、どうしてですか？

A: コンピュータのファイアウォール設定では、Web 管理ページにアクセスできないようにします。次の設定をご参照ください。

ファイアウォール 設定 保護

McAfee セキュリティセンター

- 1 McAfee セキュリティセンターを起動します ([スタート] > [すべてのプログラム] > [McAfee] > [McAfee セキュリティセンター])。
- 2 パーソナルファイアウォールプラスタブで、インターネットアプリケーションリストを表示リストをクリックします。
- 3 リストから Dell S320 または S320wi プロジェクトを検索し、選択します。
- 4 その許可カラムを右クリックします。
- 5 ポップアップメニューから**完全アクセスを許可**を選択します。

Norton AntiVirus

- 1 Norton AntiVirus を開きます ([スタート] > [すべてのプログラム] > [Norton AntiVirus] > [Norton AntiVirus])。
 - 2 オプションメニューをクリックしてから、Norton AntiVirus を選択します。
 - 3 ステータスページで、**インターネットワーム保護**を選択します。
 - 4 プログラムのリストから Dell S320 または S320wi プロジェクトを検索し、選択します。
 - 5 そのインターネットアクセスカラムを右クリックします。
 - 6 ポップアップメニューから**すべて許可**を選択します。
 - 7 OK をクリックします。
-

ファイアウォール 保護	設定
Sygate パーソナル ファイアウォール	<ol style="list-style-type: none"> 1 Sygate パーソナルファイアウォールを開きます ([スタート] > [すべてのプログラム] > [Sygate] > [Sygate パーソナルファイアウォール])。 2 アプリケーションの実行 リストから、Dell S320 または S320wi プロジェクタを検索して右クリックします 3 ポップアップメニューから 許可 を選択します。
Windows ファイア ウォール	<ol style="list-style-type: none"> 1 Windows ファイアウォールを開きます ([スタート] > [すべてのプログラム] > [コントロールパネル])。Windows ファイアウォールをダブルクリックします。 2 全般 タブで、例外を認めない のチェックを外します。 3 例外 タブで、プログラムの追加 ボタンをクリックします。 4 プログラムのリストから Dell S320 または S320wi プロジェクタを検索し、選択したら、OK をクリックします。 5 OK をクリックして、例外設定を確認します。
ゾーンアラーム	<ol style="list-style-type: none"> 1 ゾーンアラームファイアウォールを開きます ([スタート] > [すべてのプログラム] > [ゾーンラボ] > [ゾーンラボセンター])。 2 プログラム制御 ページで、リストから Dell S320 または S320wi プロジェクタを検索し、選択します。 3 その アクセス-信頼 カラムを右クリックします。 4 ポップアップメニューから 許可 を選択します。 5 アクセス-インターネット、サーバー-信頼、およびサーバー-インターネット カラムで 許可 するを右クリックし、選択します。

Application Token ウィザード

アプリケーショントークンでは、USB トークンを使用してプラグおよび表示を実行できます。

 **メモ**：これは、S320wi または ワイヤレス機能が有効な S320 でのみ利用可能です。

- 1 アプリケーションソフトウェアから、 > [Application Token ウィザード] をクリックします。
- 2 次の画面が表示されます。[次へ] をクリックします。



- 3 コンピュータの USB ポートのどれかにフラッシュドライブを差し込みます。リストからドライブを選択し、[次へ] をクリックします。

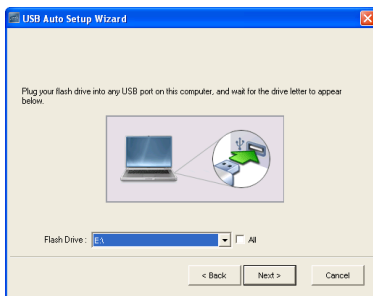

- 4 [終了] をクリックしてウィザードを閉じます。

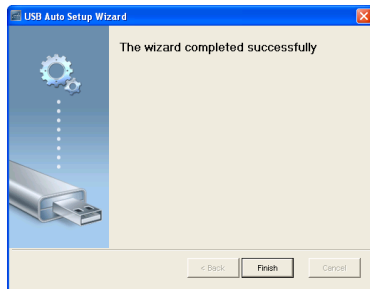

プロジェクタのトラブルシューティング



プロジェクタに問題が生じた場合は、次のトラブルシューティングを参照してください。問題が解消しない場合は、Dell™（144ページの「Dellへのお問い合わせ」を参照）まで連絡してください。

問題

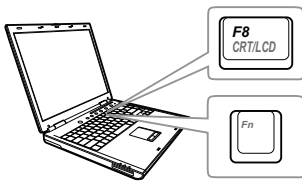
画面に画像が表示されません。





解決方法

- 入力ソースメニューで、正しい入力ソースを選択していることを確認してください。
- 外部グラフィックスポートが有効になっていることを確認します。Dell™ ノートパソコンをご使用の場合は   (Fn+F8) を押します。その他のコンピュータについては、それぞれの取扱説明書をお読みください。画像が正しく表示されない場合、コンピュータのビデオドライバをアップグレードしてください。Dell コンピュータの場合、support.dell.com を参照してください。
- すべてのケーブルがしっかりと接続されていることを確認します。13ページの「プロジェクタの接続」をご覧ください。
- コネクタのピンが曲がったり、折れたりしていないことを確認します。
- ランプがしっかりと取り付けられているかどうか確認してください（135ページの「ランプの交換」をご覧ください）。
- アドバンスの投写機設定メニューのテストパターンを使用します。テストパターンの色が正しいことを確認します。

問題 (続き)

画像が一部しか表示されない、スクロールする、または、正しく表示されない。



解決方法 (続き)

- 1 リモコンまたはコントロールパネルの **自動調整** ボタンを押してください。
- 2 Dell™ ノートパソコンをお使いの場合は、コンピュータの解像度を WXGA (1280 x 800) に設定します。
 - a Microsoft® Windows® デスクトップの空白部分を右クリックし、**プロパティ** をクリックし、**設定** タブを選択します。
 - b 外部モニターポートの設定が 1280 x 800 ピクセルになっていることを確認します。
 - c   (Fn+F8) を押します。

解像度を変更できない場合や、モニターがフリーズする場合は、すべての装置とプロジェクトを再起動します。

Dell™ ノートパソコンをご使用でない場合は、取扱説明書をお読みください。画像が正しく表示されない場合、コンピュータのビデオドライバをアップグレードしてください。Dell コンピュータの場合、support.dell.com を参照してください。

画面にプレゼンテーションが表示されない。

ノートパソコンをお使いの場合は、  (Fn+F8) を押します。

画像が不安定・ちらつく。

アドバンスの OSD **表示設定** メニューでトラッキングを調整します (PC モードのみ)。

画像に縦線が入る。

アドバンスの OSD **表示設定** メニューで周波数を調整します (PC モードのみ)。

画像の色が不正です。

- ディスプレイがグラフィックスカードから間違った信号出力を受信する場合は、アドバンスの OSD **画像設定** タブで信号の種類を RGB に設定してください。
 - アドバンスの **投写機設定** メニューを使用します。テストパターンの色が正しいことを確認します。
-

問題 (続き)	解決方法 (続き)
画像の焦点が合わない。	<ol style="list-style-type: none"> 1 プロジェクタレンズのフォーカスリングを調整します。 2 投影画面がプロジェクタから許容距離内にあることを確認します (0.4 m ~ 3.82 m)。
16:9 DVD を表示すると画像が伸びる。	<p>プロジェクタは自動的に入力信号形式を検出します。投影画像の縦横比を入力信号形式に従って元の初期設定で維持します。</p> <p>画像がそれでも伸びる場合、アドバンスの OSD 表示設定 メニューで縦横比を調整してください。</p>
画像が反転する。	OSD から アドバンスの投写機設定 を選択し、プロジェクタモードを調整します。
ランプが切れた、または、音がする。	ランプの寿命がなくなると、切れたり音がすることがあります。この場合は、プロジェクタの電源は入りません。ランプを交換するには、135 ページの「ランプの交換」を参照してください。
ランプライトがオレンジ色で点灯	ランプライトがオレンジ色で点灯する場合は、ランプを交換します。
ランプライトがオレンジ色で点滅	<p>ランプライトがオレンジ色に点滅する場合、ランプモジュール接続が途切れている可能性があります。ランプモジュールをチェックし、適切にインストールされていることを確認してください。</p> <p>ランプが点灯し、電源ライトがオレンジ色に点滅している場合はランプドライバが失効し、プロジェクタが自動的にシャットダウンすることを示します。</p> <p>ランプおよび温度ライトがオレンジ色に点滅し、電源ライトが青色で点灯する場合は、カラーホイールが故障し、プロジェクタが自動的にシャットダウンすることを示します。</p> <p>保護モードを消去するには、電源ボタンを 10 秒間押し続けます。</p>

問題 (続き)	解決方法 (続き)
温度ライトがオレンジ色で点灯	プロジェクタが過熱しています。ディスプレイは自動的にシャットダウンします。プロジェクタが冷却してからディスプレイの電源をもう一度入れます。問題が解消しない場合は Dell™ までお問い合わせください。
温度ライトがオレンジ色で点滅	プロジェクタのファンが故障すると、プロジェクタは自動的に停止します。電源ボタンを 10 秒間押し続けることで、プロジェクタモードを消去してみてください。5 分間待ってから、再び電源をオンにしてください。問題が解消しない場合は Dell™ までお問い合わせください。
OSD が画面に表示されない。	パネルにあるメニューボタンを 15 秒間押し続けて OSD のロックを解除します。66 ページのメニューロックを確認します。
リモコンがスムーズに動作しない、または、限られた範囲でしか動作しない。	電池の残量が少なくなっています。レーザービームが弱い場合は、新しい単 4 電池 2 本と交換します。

対話型ペンのトラブルシューティング

問題 (続き)	解決方法 (続き)
ペンを使用したり接続することはできません	<ul style="list-style-type: none">• 入力ソースが PC (VGA、HDMI、ワイヤレス、LAN ソース) であるかどうか、確認してください• 対話型機能がオンになっていることを確認してください。(メニュー->アドバンス->対話式設定->対話型)• 接続オプションが正しく設定されていることを確認してください。(メニュー->アドバンス->対話式設定->接続)• ワイヤレスまたは LAN 接続を使用していてペンが作動しない場合、ワイヤレスと LAN 機能がオンになっているかどうかを確認してください。<ol style="list-style-type: none">1 メニュー->アドバンス->LAN設定->ワイヤレス/LAN2 メニュー->アドバンス->ワイヤレス/ネットワーク設定->ワイヤレス• ワイヤレスまたは LAN 接続を使用しているとき、Dell ワイヤレスアプリケーションソフトウェアが接続されていることを確認してください。(全画面モード出力のみサポート)。• レンズが画面の方を向いているかどうかを確認してください。• 呼び起こすにはどれかのキーを押します (二ボタン以外)。
LED が機能しない。	バッテリーが枯渇しているかどうか確認してください。
黄色の LED が点灯する	バッテリー残量が少なくなっています。対話型ペンのバッテリーを充電してください。
緑の LED が点灯するが、カーソルが動かず、プロジェクタのスクリーンに「USB 接続を検出できません」というメッセージが表示される。	お使いのコンピュータと S320wi プロジェクタ間のミニ USB ケーブル接続を確認してください。

対話型機能を選択できない	PC (VGA、HDMI、ワイヤレス、LAN ソース) 入力ソースがあるかどうか、確認してください
3D ソースでペンを使用できない。	<p>a VGAとHDMI出力信号 (120 Hzのみ) をサポートします。</p> <p>b コンポジット/Sビデオ信号 (60 Hz) およびコンポーネント出力信号はサポートされません。</p>
コンポジットビデオまたはSビデオソースでは、ペンを使用できない。	コンポジットビデオまたはSビデオはサポートされていません。
ニブを使用できない	ニブが摩滅している場合、新しいニブと交換してください。
USB ディスプレイを使用しているとき、ワイヤレス USB 機能を使用できるか?	USB 機能はサポートされていません。

ガイド信号

プロジェクターの状態	説明	コントロールボタン		
		電源	インジケータ 温度 (オレンジ色)	ランプ (オレンジ色)
スタンバイモード	スタンバイモードのプロジェクタ。電源を入れる準備ができました。	青色 点滅	オフ	オフ
ウォームアップモード	プロジェクタをウォームアップして電源を入れるまでしばらく時間が掛かります。	青色	オフ	オフ
ランプオン	通常モードのプロジェクタ。画像表示の準備ができました。 メモ ：OSDメニューにアクセスしていません。	青色	オフ	オフ
冷却モード	プロジェクタは冷却してシャットダウンします。	青色	オフ	オフ
省電力モード前の冷却	プロジェクタは、省電力モードになる前に60秒間冷却します。	オレンジ色	オフ	オフ
プロジェクタが過熱	通気口が塞がれているか、周囲温度が35°Cを超えていることが考えられます。プロジェクタは自動的にシャットダウンします。通気口が詰まっておらず、周囲温度が動作範囲内にあることを確認します。問題が解消しない場合は Dell までお問い合わせください。	オフ	オレンジ色	オフ
ランプドライバが過熱	ランプドライバが過熱しています。通気口が詰まっていることが考えられます。プロジェクタは自動的にシャットダウンします。プロジェクタが冷却してからディスプレイの電源をもう一度入れます。問題が解消しない場合は Dell までお問い合わせください。	オレンジ色	オレンジ色	オフ
ファンが故障しています	ファンの1つが故障しました。プロジェクタは自動的にシャットダウンします。問題が解消しない場合は Dell までお問い合わせください。	オフ	オレンジ色 点滅	オフ
ランプドライバが故障しています	ランプドライバが故障しました。プロジェクタは自動的にシャットダウンします。3分間待ってから電源コードの接続を外し、ディスプレイをもう一度オンにします。問題が解消しない場合は Dell までお問い合わせください。	オレンジ色 点滅	オフ	オレンジ色 点滅
カラーホイールが故障しています	カラーホイールは始動しません。プロジェクタが故障しました。プロジェクタは自動的にシャットダウンします。3分間待ってから電源コードの接続を外し、次にプロジェクタをオンにします。問題が解消しない場合は Dell までお問い合わせください。	青色	オレンジ色 点滅	オレンジ色 点滅
ランプが故障しています	ランプが故障しています。ランプを交換します。	オフ	オフ	オレンジ色
エラー - DC 供給 (+12V)	電源供給が中断されました。プロジェクタは自動的にシャットダウンします。3分間待ってから電源コードの接続を外し、次にプロジェクタをオンにします。問題が解消しない場合は Dell までお問い合わせください。	オレンジ色 点滅	オレンジ色	オレンジ色
ランプモジュールの接続が失敗	ランプモジュールの接続が途切れている可能性があります。ランプモジュールをチェックし、適切にインストールされていることを確認してください。問題が解消しない場合は Dell までお問い合わせください。	オフ	オフ	オレンジ色 点滅

対話型ペン LED 誘導信号

ペンステータス	説明	インジケータ		フローとアイテム/時間のチェック
		緑色	黄色	
通常モード 1	ペンはスクリーンを向いて、リンクされています。	オンで点灯	オフ	
通常モード 2	ペンは画面を向いていないが、リンクされています。	0.02 秒オン / 1 秒オフで点滅	オフ	3 分後にスリープモードに入ります。
開くネットワークモードの検索	ペンが開ネットワークを選択しているとき (緑の LED が、2 秒おきに 2 回点滅)。ニップと機能ボタンを 5 秒間押し下げると、ペンはこのモードに変わります。	0.1 秒オン / 0.1 秒オフおよび 0.1 秒オン / 1.7s 秒オフで点滅	オフ	ペンがプロジェクトと正常にペアリングできない場合、ペンは 3 分後にスリープモードに入ります。
固定ネットワークモードの検索	ペンが固定ネットワークを検索しているとき。	0.3 秒オン / 0.3 秒オフの点滅	オフ	ペンがプロジェクトと正常にペアリングできない場合、ペンは 3 分後にスリープモードに入ります。
ペアリングモード	機能ボタンを 5 秒間押し下げると、緑の LED が 0.15 秒おきに 1 回点滅します (10 秒間継続)。	0.15 秒オン / 0.15 秒オフの点滅	オフ	ペンがプロジェクトと正常にペアリングできない場合、ペンは 3 分後にスリープモードに入ります。ペンがプロジェクトと正常にペアリングできない場合、ペンは 10 分後にペア失敗モードに入ります。
ペアリング成功モード	ペアリングモードの後でペンが正常にプロジェクトとペアリングするとき (緑とオレンジの LED が 3 秒間ずつ交互に点滅します)。	0.3 秒オン / 0.3 秒オフの点滅	0.3 秒オフ / 0.3 秒オンの点滅	ペアリングモードに入り、10 秒後に正常にペアリング
ペアリング失敗モード	ペアリングモードの後でペンがプロジェクトとのペアリングに失敗すると (緑とオレンジの LED が 3 秒間同時に点滅します)。	0.3 秒オン / 0.3 秒オフの点滅	0.3 秒オン / 0.3 秒オフの点滅	ペアリングモードに入り、10 秒後にペアリングに失敗
スリープモード	省電力の目的でスリープモードに入ります。	3 秒間オンで点灯	3 秒間オンで点灯	1. ペンはスクリーンを向いていないが、リンクされている。3 分後にスリープモードに入ります。 2. リンクなしで AP チャンネルを 3 サイクル検索すると、スリープモードに入ります。
バッテリー残量残り僅か機能	ペンのバッテリー残量が残り僅かになっています。2 時間後、バッテリーは完全に残量がなくなります。	オフ	1 秒オン / 1 秒オフの点滅	MSP430 は、通常の操作でバッテリー機能をチェックします。バッテリー機能が低下している場合、このアラート LED 信号が表示されます。
バッテリーが完全になくなり、PB を実行できない	写真センサーと RF モジュールが適切に作動できません。ペンが正常に機能できません。	オフ	オンで点灯	ペンのバッテリー残量がなくなっています。電源は MSP430 のみ適用されます。アラート LED は省電力のために 1 分間表示され、その後スタンバイモードに入ります。このステータスでペンを使用することはできません。
バッテリー残量が低下するためバッテリーを充電中	ペンを充電器の上に置くと、ノート PC により USB ケーブルに接続します	該当なし	オンで点灯	
バッテリーがいっぱいときにバッテリーを充電	ペンを充電器の上に置くと、ノート PC により USB ケーブルに接続します	該当なし	オフ	

ランプの交換

△ **注意：**この章で説明する交換処理の前に、11 ページにある「安全上のご注意」をお読みください。

次のメッセージが表示されたら、ランプを交換してください。「ランプは全出力操作で耐用年数の終わりに近づいています。交換をお勧めします。」

www.dell.com/lamps が画面に表示されます。問題が解消しない場合は Dell™ までお問い合わせください。詳しくは、144 ページの「Dell™ へのお問い合わせ」をご覧ください。

△ **注意：**オリジナルのランプを使用して、プロジェクタの安全で最適な作業環境を確実にしてください。

△ **注意：**ランプは使用中は大変熱くなります。ランプを交換する前に、少なくとも 30 分間プロジェクタを冷却します。

△ **注意：**電球やランプのガラスには絶対に触れないでください。プロジェクタのランプは壊れやすく、触れると破損することがあります。破損した鋭いガラスの破片で怪我をすることがあります。

△ **注意：**ランプが壊れた場合は、破片をすべてプロジェクタから取り除き、州や地域、国の法律に従って廃棄またはリサイクルしてください。詳しくは www.dell.com/hg をご覧ください。

- 1 プロジェクタの電源を切り、電源コードの接続を外します。
- 2 プロジェクタを少なくとも 30 分間そのままにして冷却します。
- 3 ランプカバーを固定している 2 本のネジを緩めてカバーを取り外します。
- 4 ランプを固定している 2 本のネジを緩めます。
- 5 金属製のハンドルを持ってランプを取り出します。

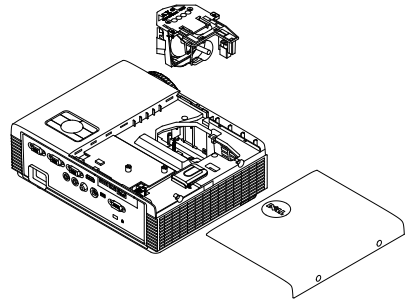

✍ **メモ：** Dell™ は、保証によって交換したランプの返却をお願いする場合がございます。その他の場合は、お近くのゴミ収集場の住所について、お住まいの地域のゴミ処理担当機関までお問い合わせください。

- 6 新しいランプと交換します。
- 7 ランプを固定する 2 本のネジを締めます。
- 8 ランプカバーを元に戻して 2 本のネジを締めます。

9 アドバンスメニューの OSD 電力使用設定のランプリセットで「はい」を選択してランプ使用時間をリセットします（68 ページの「アドバンス」メニューの電力使用設定を参照してください）。新しいランプモジュールを変更すると、プロジェクタはランプ時間を自動的に検出しリセットします。



注意：ランプの廃棄（米国のみ）

注意：  当製品内部のランプには水銀が含まれています。お住まいの地域、州および国の規定に従って廃棄してください。詳しくは、WWW.DELL.COM/HG、または、《米》エレクトロニクス産業協議会のウェブサイト WWW.EIAE.ORG をご覧ください。ランプ別の廃棄方法については WWW.LAMPRECYCLE.ORG をご覧ください。

仕様

ライトバルブ	0.55 インチ XGA S450 DMD、DarkChip3™
明るさ	3000 ANSI ルーメン（最大）
コントラスト比	2200:1 標準（フルオン / フルオフ）
均質性	80% 標準（日本規格 - JBMA（日本事務機械工業会））
画素数	1024 x 768 (XGA)
縦横比	4:3
表示可能な色	10.7 億色
カラーホイール速度	2 X 1 X（3D ディスプレイの場合）
投影レンズ	F ストップ : F/2.8 有効焦点距離 = 7.26 mm 固定レンズ、デジタルズームのみ 投影比 = 0.626 ワイドおよび望遠
オフセット比	115±5%
投影画面サイズ	31.45 ~ 300 インチ（対角線）
投影距離	1.31 フィート ~ 12.5 フィート (0.4 m ~ 3.82 m)
ビデオ互換性	コンポジットビデオ / S ビデオ : NTSC (J, M, 4.43), PAL (B, D, G, H, I, M, N), SECAM (B, D, G, K, K1, L) コンポーネントビデオ入力 (VGA 経由) : 1080i、720p、576i/p、480i/p HDMI 入力 : 1080p、720p、576i/p、480i/p
電力供給	ユニバーサル AC 100-240 V 50-60 Hzz、PFC 入力付き

消費電力

通常モード : 305 W \pm 10% @ 110 Vac

エコモード : 225 W \pm 10% @ 110 Vac

省電力モード : <15 W (ワイヤレスとネットワークオン)

スタンバイモード : <0.5 W (ネットワークオフ、VGA_OUT オフ、ワイヤレスオフ)

オーディオ

スピーカー x1、5W RMS

ノイズレベル

35 dB(A) ノーマルモード、31 dB(A) エコモード

プロジェクトの重量

3.18 kg

対話型ペンの重量

60 g (リチウムイオンバッテリー付き)

プロジェクトの寸法

288 x 92 x 220 mm

(幅 x 高さ x 奥行)

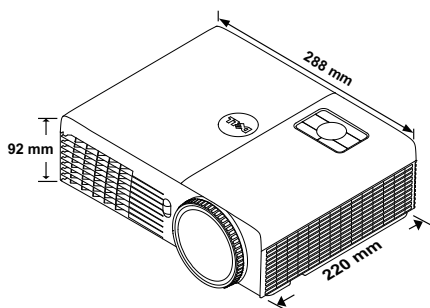

S320wi 専用の対話型ペン 22.46 x 23.79 x 169.17 mm

の寸法 (幅 x 高さ x 奥行)

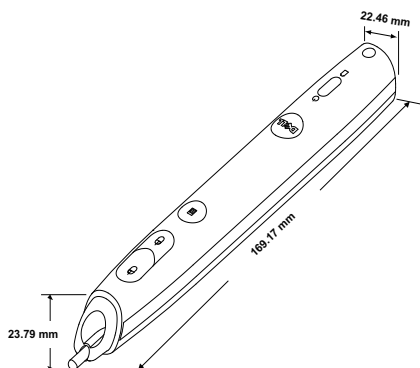

環境条件

動作温度：5 °C ~ 35 °C

湿度：80% 最大

保管温度：0 °C ~ 60 °C

湿度：90% 最大

輸送温度：-20 °C ~ 60 °C

湿度：90% 最大

I/O コネクタ (S320/S320wi 用)

電源：1つの AC 電源ソケット (3ピン - C14 インレット)

VGA 入力：2つの 15ピン D-sub コネクタ (青)、VGA-A & VGA-B (アナログ RGB/ コンポーネント入力信号用)。

VGA 出力：1つの 15ピン D-sub コネクタ (黒) (VGA-A ループスルー用)。

S ビデオ入力：1つの標準 4ピン ミニ -DIN S ビデオコネクタ (Y/C 信号用)。

コンポジットビデオ入力：1つの黄色 RCA ジャック (CVBS 信号用)。

HDMI 入力：1つの HDMI コネクタ (HDMI 1.3 のサポート用)。HDCP 準拠。

アナログオーディオ入力：1つの 3.5 mm ステレオミニ電話ジャック (青)。

可変オーディオ出力：1つの 3.5 mm ステレオミニ電話ジャック (緑)。

USB (タイプ B) ポート：ミニ USB スレーブ (x1) (リモートサポートと対話型ペン用)。

RS232 ポート：9ピン D-sub (x1) (RS232 通信用)。

USB (タイプ A) ポート (S320wi に埋め込み)：写真/PtG ビューア用 USB コネクタ x1 (JPG/PPT 形式)。

USB (タイプ B) ポート (S320wi に埋め込み)：USB ディスプレイをサポートするための USB コネクタ (x1)。

RJ45 ポート (S320wi に埋め込み)：RJ45 コネクタ (x1) (ネットワークと LAN ディスプレイを経由したプロジェクトのコントロール用)。

ワイヤレスドングル
(S320wi に埋め込み)

ワイヤレス標準：IEEE802.11b/g/n

ワイヤレス：ワイヤレスドングルをサポートするための WiFi USB (タイプ A) コネクタ (x1)
(埋め込み WiFi、USB インターフェイス)

OS 環境：Windows 7/Vista/XP/2000、MAC OS X

サポート：プレゼンテーションスライドとプロジェクタ制御。

同時に 30 人までのユーザーに接続できます。

4-to-1 分割画面。画面に 4 つのプレゼンテーションスライドを投射します。

ユーザ管理モード。

オーディオ投射をサポート (ドライバのインストールが必要です。support.dell.com からダウンロードできます)。

ランプ

Philips 240 W ユーザー交換可能ランプ

ランプ寿命

画像ケアなし

通常モード：最大 3000 時間

エコモード最大 4000 時間

画像ケア付き

通常モード：最大 4000 時間

エコモード最大 5000 時間



メモ：プロジェクタのランプ寿命定格は明るさの低下のみを測定し、ランプが故障し光の出力をやめるまでの時間を計る仕様ではありません。ランプの寿命は 50 パーセント以上のランプサンプル群が、指定されたランプに対して約 50 パーセントの定格ルーメンの明るさが減少するまでの時間として定義されます。ランプの寿命定格は、いかなる方法でも保証されません。プロジェクタランプの実際の動作寿命は操作条件と使用パターンにより異なります。埃っぽい環境、高温下および突然の電源遮断を含むストレスの多い条件で、長時間プロジェクタを使用すると、ランプの動作寿命が短くなったり、ランプが故障する原因となります。



メモ：すべての光学性能は、対話型ペンをユーザーマニュアルまたは製品仕様内の条件下で使用して測定されています。

RS232 ピン割り当て

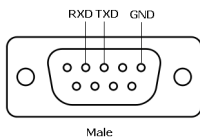

RS232 プロトコル

- 通信設定

接続設定	値
ボーレート	19,200
データビット	8
パリティ	なし
ストップビット	1

- コマンドタイプ

OSD メニューをポップアップ表示して設定を調整します。

- 制御コマンド構文 (PC からプロジェクタへ)

[H][AC][SoP][CRC][ID][SoM][COMMAND]

- 例: 電源オンコマンド (ローバイトを最初に送信)

--> 0xBE, 0xEF, 0x10, 0x05, 0x00, 0xC6, 0xFF, 0x11, 0x11, 0x01, 0x00, 0x01

- 制御コマンドのリスト

最新の RS232 コードについては、Dell サポートサイト (support.dell.com) をご覧ください。

最新の SNMP コマンドについては、Dell サポートサイト (support.dell.com) をご覧ください。

互換モード(アナログ/デジタル)

解像度	リフレッシュ レート (Hz)	水平周波数 (KHz)	ピクセル・クロック (MHz)
640 x 350	70.087	31.469	25.175
640 x 480	59.940	31.469	25.175
640 x 480 p60	59.940	31.469	25.175
720 x 480 p60	59.940	31.469	27.000
720 x 576 p50	50.000	31.250	27.000
720 x 400	70.087	31.469	28.322
640 x 480	75.000	37.500	31.500
848 x 480	60.000	31.020	33.750
640 x 480	85.008	43.269	36.000
800 x 600	60.317	37.879	40.000
800 x 600	75.000	46.875	49.500
800 x 600	85.061	53.674	56.250
1024 x 768	60.004	48.363	65.000
1280 x 720 p50	50.000	37.500	74.250
1280 x 720 p60	60.000	45.000	74.250
1920 x 1080 i50	50.000	28.125	74.250
1920 x 1080 i60	60.000	33.750	74.250
1280 x 720	59.855	44.772	74.500
1024 x 768	75.029	60.023	78.750
1280 x 800	59.810	49.702	83.500
1366 x 768	59.790	47.712	85.500
1360 x 768	60.015	47.712	85.500
1024 x 768	84.997	68.677	94.500
1440 x 900	59.887	55.935	106.500
1152 x 864	75.000	67.500	108.000
1280 x 960	60.000	60.000	108.000
1280 x 1024	60.020	63.981	108.000
1152 x 864	85.000	77.095	119.651
1400 x 1050	59.978	65.317	121.750
1280 x 800	84.880	71.554	122.500
1280 x 1024	75.025	79.976	135.000
1440 x 900	74.984	70.635	136.750
1680 x 1050	59.954	65.290	146.250
1280 x 960	85.002	85.938	148.500
1920 x 1080	60.000	67.500	148.500
1400 x 1050	74.867	82.278	156.000
1280 x 1024	85.024	91.146	157.000
1440 x 900	84.842	80.430	157.000
1600 x 1200	60.000	75.000	162.000

800 x 600	119.972	76.302	73.250
1024 x 768	119.989	97.551	115.500
1280 x 720	120.000	101.563	146.250

 **メモ**：120 Hz (グレーエリア) でのタイミングのリフレッシュレートは、3D モードでサポートできません。

Dell へのお問い合わせ

米国内のお客様は 800-WWW-DELL (800-999-3355) までご連絡ください。



メモ：インターネット接続がない場合は、発注書、梱包明細書、請求書、または Dell 製品カタログにある連絡先情報をご覧ください。

Dell™ では、さまざまなオンラインおよび電話サポートとサービスを提供しております。ご利用については、お住まいの国および製品によって異なります。また、お住まいの地域でご利用いただけないサービスもございます。販売、技術サポート、お客様サービスに関する Dell へのお問い合わせ：

- 1 Support.dell.com をご覧ください。
- 2 ページ下部の**国 / 地域を選択**ドロップダウンメニューで、居住する国または地域を確認します。
- 3 ページ左側の**連絡先**をクリックします。
- 4 必要なサービスまたはサポートリンクを選択します。
- 5 Dell への連絡方法を選択します。

eInstruction へのお問い合わせ

eInstruction では、電話およびオンラインの技術サポートオプションをご用意しています。購入可能かどうかは国によって異なりますが、techsupport@einstruction.com に電子メールをお寄せいただければどの国のユーザーの方にも適切にご返事いたします。

USA eInstruction ソフトウェア技術サポート

電話番号 : 480-443-2214 または 800-856-0732

電子メール : Techsupport@einstruction.com

International eInstruction ソフトウェア技術サポート、EMEA

電話番号 : +33 1 58 31 1065

電子メール : EU.Support@einstruction.com

Web での技術サポートは、

www.einstruction.it でご利用いただけます (米国の場合)

www.einstruction.de でご利用いただけます (ドイツ)

www.einstruction.fr でご利用いただけます (フランス)

www.einstruction.it でご利用いただけます (イタリア)

www.einstruction.es でご利用いただけます (スペイン)

Crestron 社との連絡方法

Crestron 社は、電話およびオンラインの技術サポートオプションをご用意しています。利用可能かどうかは国によって異なりますが、getroomview@crestron.com に電子メールをお寄せいただければどの国のユーザーの方にも適切にご返事いたします。

技術サポート

米国およびカナダの場合

電話番号：877-516-5394

電子メール：roomviewsupport@crestron.com

米国およびカナダ以外の場合

電話番号：+1 201-367-1037

電子メール：roomviewsupport@crestron.com

付録：用語集

ANSI ルーメン — 明るさの単位です。1 平方メートルの画像を、9 つの同じ長方形に分割し、各長方形の中心のルクス（または明るさ）を測定して、9 つの点の平均値を求めて算出します。

縦横比 — 最も一般的な縦横比は 4:3 (4x3) です。旧式のテレビやコンピュータビデオの形式は 4:3 縦横比です。つまり、画像の幅は画像の高さの 4/3 倍になります。

明るさ — ディスプレイや投影ディスプレイ、または投影デバイスから発する光の量です。プロジェクタの明るさは ANSI ルーメンで表されます。

色温度 — 白光の色を表します。色温度が低いほど暖色（黄色または赤みが強い）であることを意味し、色温度が高いほど寒色（青みが強い）を意味します。色温度の標準単位はケルビン (K) です。

コンポーネントビデオ — 高品質のビデオを伝送する方法です。ルミナンス信号と 2 つの独立したクロミナンス信号から成り、アナログコンポーネントでは Y'Pb'Pr'、デジタルコンポーネントでは Y'Cb'Cr' と定義されます。コンポーネントビデオは DVD プレーヤーで使用できます。

コンジットビデオ — ルーマ（明るさ）、クロマ（色）、バースト（色参照）、シンク（水平および垂直同期化信号）を 1 つのワイヤペアで伝送される 1 つの波形に統合するビデオ信号です。NTSC、PAL、SECAM の 3 つの形式があります。

圧縮解像度 — 入力画像の解像度がプロジェクタのネイティブ解像度よりも高い場合に、画像をプロジェクタのネイティブ解像度に合わせて圧縮します。デジタルデバイスで圧縮すると画像コンテンツの一部が失われます。

コントラスト比 — 暗い部屋でプロジェクタが投影できる最大画像サイズ。プロジェクタ業界では 2 つのコントラスト比の測定方法が使われています。

1 フルオン/オフ完全に白い画像（フルオン）の光出力と完全に黒い画像（フルオフ）の光出力の比率を測定します。

2 ANSI — 16 の交互に並んだ黒と白の長方形のパターンを測定します。白い長方形からの光出力の平均を、黒い長方形からの光出力の平均で割り、ANSI コントラスト比を算出します。

同じプロジェクタでは、フルオン/オフコントラストは ANSI コントラストよりも大きい値になります。

dB — デシベル — 通常は聴覚または電子信号の間で電力と強度の相対差異を表す単位で、2 レベルの比率の常用対数の 10 倍に相当します。

対角画面 — 画面サイズまたは投影画像のサイズを測定する方法です。1 つの角から対角線上の角までを測定します。高さ 9 フィート、幅 12 フィートの画面は、対角 15 フィートになります。本書では、上記例について、対角寸法をコンピュータ画像の従来 4:3 比として仮定しています。

DHCP — 動的ホスト構成プロトコル — サーバを有効にするネットワークプロトコルは TCP/IP アドレスをデバイスに自動的に割り当てます。

DLP® — Digital Light Processing™ (デジタル光処理) — Texas Instruments 社が開発した反射型ディスプレイ技術、小型操作ミラーを使用。光がカラーフィルターを通して DLP ミラーへ伝送されます。DLP ミラーが RGB 色を画面に投影される画像に配色します。DMD とも呼ばれます。

DMD — Digital Micro-Mirror Device — 各 DMD には数千の傾斜角、微小なアルミ合金ミラーが隠れたヨークに搭載されています。

DNS — ドメイン名システム — ドメイン名を IP アドレスに変換するインターネットサービス。

焦点距離 — レンズの表面からその焦点までの距離。

周波数 — 電気信号の 1 秒当たりの周期の繰返し速度です。単位は Hz (ヘルツ) です。

HDCP — 広帯域デジタルコンテンツ保護 — DVI や HDMI などのデジタルインターフェイスを使いデジタルエンタテインメントを保護するために、Intel™ 開発した仕様です。

HDMI — High Definition Multimedia Interface (ハイデフィニション・マルチメディア・インターフェース) — HDMI は、デジタルオーディオ付きの未圧縮の高解像度ビデオとデバイスコントロールデータを 1 つのコネクタで伝送します。

Hz (ヘルツ) — 周波数の単位。

IEEE802.11 — ワイヤレス LAN (WLAN) 通信用の標準セット。802.11b/g/n は 2.4 GHz 帯域を使用します。

キーストーン補正 — プロジェクタと画面の角度が不適切なために起こる投影画像の歪み (通常、上部が広く下部が細くなる現象) を修正するデバイスです。

最大距離 — プロジェクタが、完全に暗い部屋で使用可能な (十分に明るい) 画像を投影できる画面からの距離。

最大画像サイズ — 暗い部屋でプロジェクタが投影できる最大画像サイズ。通常、光学部品の焦点範囲によって制限されます。

最小距離 — プロジェクタが画面上で画像の焦点を合わせることのできる最小距離。

NTSC — National Television Standards Committee (全米テレビ放送規格委員会)。ビデオおよび放送用の北米規格、525 ライン・30 フレーム毎秒のビデオ形式。

PAL — Phase Alternating Line (走査線位相反転)。ビデオおよび放送用の欧州放送規格。625 ライン・25 フレーム毎秒のビデオ形式。

画像の反転 — 画像を水平に反転する機能です。通常の前向き投射で使用すると、文字や画像などは後ろ向きになります。画像の反転は背面投射で使います。

RGB — Red, Green, Blue (赤、緑、青) — 3 色それぞれに別々の信号を必要とするモニターを指します。

S ビデオ — 4 ピンの小型 DIN コネクタを使って、ルミナンス（明るさ、Y）とクロミナンス（色、C）と呼ばれる 2 本の信号ワイヤでビデオ情報を送信するビデオ伝送方法です。S ビデオは Y/C とも呼ばれます。

SECAM — ビデオおよび放送用のフランスおよび国際的な放送規格、PAL に大変似ていますが、色情報の伝送方法が異なります。

SSID — サービスセット ID — ユーザーが接続を希望する特定のワイヤレス LAN を識別するために使用される名前。

SVGA — Super Video Graphics Array（スーパービデオグラフィックスアレイ） — 800 x 600 ピクセル。

SXGA — Super Extended Graphics Array（スーパー拡張グラフィックスアレイ） — 1280 x 1024 ピクセル。

UXGA — Ultra Extended Graphics Array（超拡張グラフィックスアレイ） — 1600 x 1200 ピクセル。

VGA — Video Graphics Array（ビデオグラフィックスアレイ） — 640 x 480 ピクセル。

WEP — 有線と同等なプライバシー — これは、通信データを暗号化するための方法です。暗号化キーは通信されるユーザーに対してのみ作成され通知されるため、通信データが第三者により復号化されることはありません。

XGA — Extended Video Graphics Array（拡張ビデオグラフィックスアレイ） — 1024 x 768 ピクセル。

WXGA — Wide Extended Graphics Array（ワイド拡張グラフィックスアレイ） — 1280 x 800 ピクセル。

索引

D

Dell への
お問い合わせ 144
Dell へのお問い合わせ 7, 130,
135

お

電話番号 144
オンスクリーンディスプレイ
51

アドバンス 55
オーディオ入力 54
輝度/明度差 53
言語 74
自動調整 52
入力ソース 51
入力ソースの複数ディスプ
レイ 52
ビデオモード 53
ヘルプ 74
ボリューム 54
メインメニュー 51

こ

コントロールパネル 35

さ

サポート
Dell へのお問い合わせ 144

し

仕様
I/O コネクタ 139

RS232 プロトコル 141
明るさ 137
オーディオ 138
画素数 137
カラーホイール速度 137
環境条件 139
均質性 137
コントラスト比 137
質量 138
消費電力 138
寸法 138
電力供給 137
投影画面サイズ 137
投影距離 137
投影レンズ 137
ノイズレベル 138
ビデオ互換性 137
表示可能な色 137
ライトバルブ 137

せ

接続ポート

HDMI コネクタ 13
RJ45 コネクタ (S320wi に埋
め込み) 13
RS232 コネクタ 13
S ビデオコネクタ 13
USB ディスプレイ用 UDB タ
イプ B コネクタ
(S320wi に埋め込み)
13
USB ビューア用 UDB タイプ
A コネクタ (S320wi
に埋め込み) 13

VGA-A 入力 (D サブ) コネクタ 13
VGA-B 入力 (D サブ) コネクタ 13
VGA 出力 (モニターケーブル) コネクタ 13
オーディオ出力コネクタ 13
オーディオ入力コネクタ 13
コンポジットビデオコネクタ 13
セキュリティケーブルスロット 13
電源コードコネクタ 13
ミニ USB (Mini Type B) コネクタ (リモートマウス、対話型機能、およびファームウェアアップグレード用) 13

た

対話型ペン

LED インジケータ 11
交換用ニブ 11
コントロールパネル 11
写真センサー 11
電源スイッチ 11
ファームウェアアップグレードコネクタ 11
ミニ USB 充電コネクタ 11
リストストラップホルダ 11
対話型ペンと接続する
USB-A - ミニUSB-B ケーブル 28
VGA - VGA ケーブル 28
対話型ペン 28
投影画面 28

と

投影画像の調整 31

プロジェクタの高さ調整 31
プロジェクタを下げる
傾斜調整ホイール 31
トラブルシューティング 127
Dell へのお問い合わせ 127

ふ

プロジェクタの接続

HDMI ケーブル 25, 26, 27
HDMI ケーブルでの接続 25
RS232 ケーブル 19
RS232 ケーブルを使ったコンピュータの接続 19, 20
S ビデオケーブルでの接続 22
S ビデオケーブル 22
USB - USB ケーブル 17
USB-A - USB-B ケーブル 20
VGA - VGA ケーブル 17, 18
VGA - YPbPr ケーブル 24
コンピュータへ 17
コンポーネントケーブルでの接続 24
コンポジットケーブルでの接続 23
コンポジットビデオケーブル 23
電源コード 17, 18, 19, 20, 22, 23, 24, 25, 26, 27, 28
プロジェクタの電源を入れる/切る
プロジェクタの電源を切る 30
プロジェクタの電源を入れ

る 30

プロジェクトのフォーカス調整
32

フォーカスリング 32

ほ

本体 10

5W スピーカー 10

IR レシーバ 10

傾斜調整ホイール 10

コントロールパネル 10

フォーカスタブ 10

レンズ 10

レンズカラー 10

レンズキャップ 10

ら

ランプの交換 135

り

リモコン 37

IR レシーバ 36